

 **ダイケン床暖房システム**

暖房床 *あたたか*® 15

取扱説明書

- お使いになる前に必ずお読みください。
- この取扱説明書は大切に保管してください。

よりよい住み心地を

大建工業

〈サービス窓口〉

本社・業務部 ☎(06) 228-3358~61	広島支店 ☎(082)244-4124(代)	三重出張所 ☎(0592)26-7073(代)
東京本部 ☎(03) 270-8231(代)	福岡支店 ☎(092)761-5376(代)	富山出張所 ☎(0764)31-1955
札幌支店 ☎(011)231-7630(代)	南九州支店 ☎(096)384-1222(代)	福井出張所 ☎(0776)35-7311
盛岡支店 ☎(0196)51-8311(代)	リフォーム部 ☎(03) 985-8726	和歌山出張所 ☎(0734)73-8090(代)
仙台支店 ☎(0222)22-3171(代)	旭川出張所 ☎(0186)32-6075	福山出張所 ☎(0849)24-7196(代)
新潟支店 ☎(0252)45-7395(代)	帯広出張所 ☎(0155)25-8421	松山出張所 ☎(0899)45-8569
長野支店 ☎(0262)28-6071	青森出張所 ☎(0177)66-1165	岡山出張所 ☎(0862)62-2271
北関東支店 ☎(0487)75-1141(代)	山形出張所 ☎(0236)32-2711(代)	山口出張所 ☎(0839)22-0303
東関東支店 ☎(0472)24-1736(代)	郡山出張所 ☎(0249)45-5666	北九州出張所 ☎(093)522-1224
東京支店 ☎(03) 242-2411(代)	長岡出張所 ☎(0258)33-5734	長崎出張所 ☎(0957)25-1160
横浜支店 ☎(045)651-4781	松本出張所 ☎(0263)26-0834~5	宮崎出張所 ☎(0985)26-5902
名古屋支店 ☎(052)221-9531(代)	宇都宮出張所 ☎(0286)21-6431(代)	鹿児島出張所 ☎(0992)26-6555(代)
北陸支店 ☎(0762)62-3211(代)	群馬出張所 ☎(0276)46-6517	沖縄出張所 ☎(0988)79-4916~7
京都支店 ☎(075)341-8151(代)	水戸出張所 ☎(0292)27-1211(代)	秋田駐在 ☎(0188)62-4441(代)
大阪支店 ☎(06) 228-3432(代)	多摩出張所 ☎(0426)24-9911	
神戸支店 ☎(078)241-5321(代)	静岡出張所 ☎(0542)51-2741(代)	東京建築特需課 ☎(03) 242-2537
高松支店 ☎(0878)33-1421(代)	浜松出張所 ☎(0534)73-1271(代)	名古屋建築特需課 ☎(052)221-8524
		大阪建築特需課 ☎(06) 228-3435

名古屋工場 〒454 名古屋市中川区清川町6丁目1番地 ☎(052)361-1131(代)

このたびは、「ダイケン暖房床あたたか15」をお買上げくださいまして、まことにありがとうございます。お使いになる前に、この取扱説明書を十分にお読みいただき、正しい使用方法で上手にご愛用ください。

なお、この暖房床には保証書が付いていますので、取扱説明書と一緒に大切に保管してください。

目 次

- ① コントローラー各部の名称と働き……………1
- ② コントローラーのご使用方法……………3
- ③ ご使用上の注意……………11
- ④ コントローラーの仕様……………13
- ⑤ アフターサービスと保証について……………13

1 コントローラー各部の名称と働き

■ コントローラー(C-FR型)

温度表示ランプ

温度設定レベルの表示。

温度設定スイッチ

温度が8段階に設定出来ます。

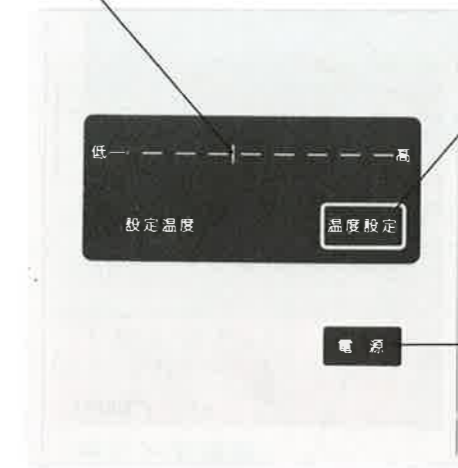

電源スイッチ

暖房床の「切」「連続」の運転切替え。

■ タイマー付コントローラー(C-FRT型)

デジタル時刻表示

現在時刻を表示。
「タイマー」スイッチを押すと
予約時刻が表示されます。

運転表示ランプ

連続運転、タイマー運転の表
示。

タイマースイッチ

「タイマー」の運転時刻を設定
します。
タイマー時刻から約20時間通
電します。

現在時刻スイッチ

現在時刻を設定します。

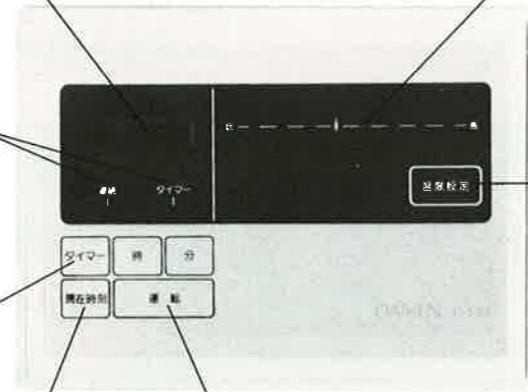

温度表示ランプ

温度設定レベルの表示。

温度設定スイッチ

温度が8段階に設定出来ます。

運転スイッチ

暖房床の「切」「連続」「タイマー」
の運転切替え。

2

2 コントローラーのご使用方法

■ コントローラーC-FR型

このC-FR型コントローラーは手動による運転が出来ます。

1. 運 転

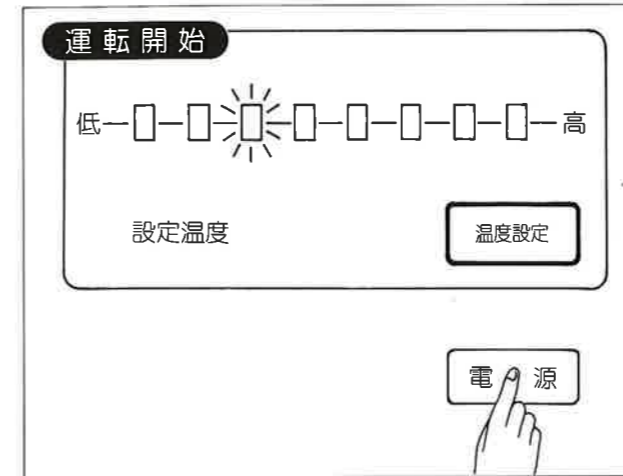

①「電源」スイッチを押して温度表示ランプが点灯し
ますと、暖房床に電源が入り、運転状態になりま
す。



②「温度設定」スイッチを押して、お好みの温度に合
わせませす。1回押す毎に温度表示ランプが「低」か
ら「高」へ移動します。

- 通常は温度表示ランプの「中」付近でお使いください。
- カーペットを敷いた部屋では「高」付近でお使い
ください。

3

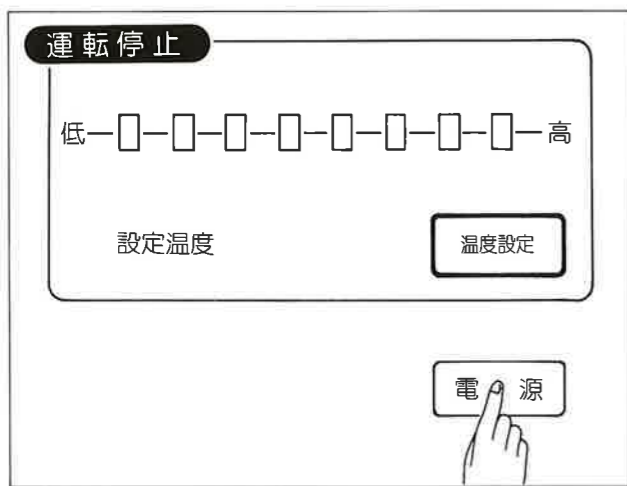

◎運転を停止する場合は、「電源」スイッチを押して温度表示ランプが消えるのを確認してください。暖房床の電源が切れて運転停止となります。

- (注)1. 温度設定位置は運転停止後も記憶されていますので、運転再開時に調節の必要はありません。
 (停電やメイン電源が切れた場合は記憶も消え、「低」から3番目の位置になります。)
2. 室温が高い場合は、「電源」を「入」にしても、温度センサーが働いて、床が暖まらない場合があります。

■ タイマー付コントローラー C-FRT型

このC-FRT型コントローラーはタイマーによる予約運転が出来ます。

1. 「現在時刻」合わせ(例. 午後3:10)

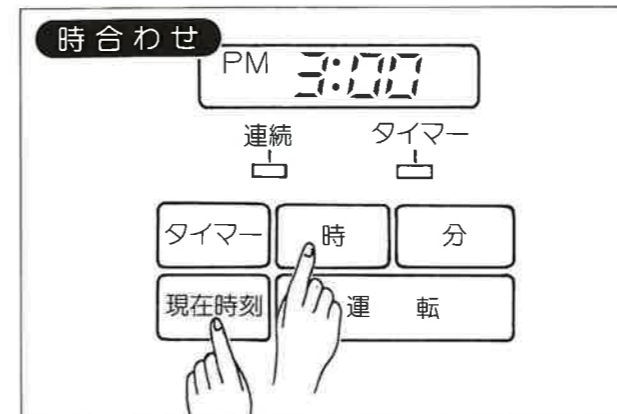

- ① 「時」合わせ
 「現在時刻」スイッチを押しながら「時」を押して、「PM3」に合わせます。
 ● 午後の場合は「PM」を表示しますが、午前の「AM」表示はありません。

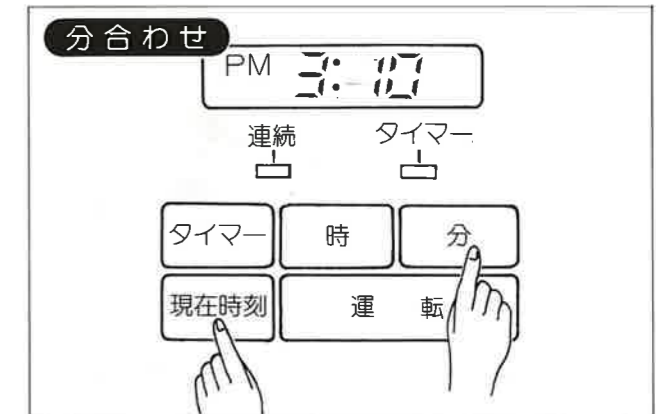

- ② 「分」合わせ
 「現在時刻」スイッチを押しながら「分」を押して、「10」に合わせます。

- (注)1. 以上の操作は「運転」スイッチの状態「切」「連続」「タイマー」に関係なく行なえます。
 2. 5分間以上停電やメイン電源が切れた場合、時刻が解除されますので、再度現在時刻を合わせてください。

2. 「タイマー時刻」の設定(例. 午前5:30)

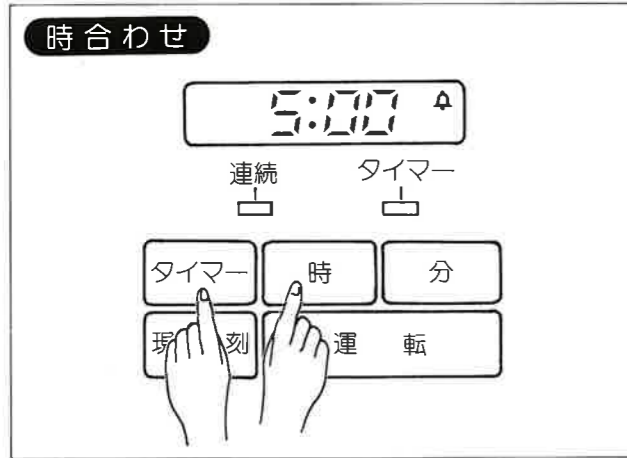

①「時」合わせ
「タイマー」スイッチを押しながら「時」を押して「5」に合わせます。

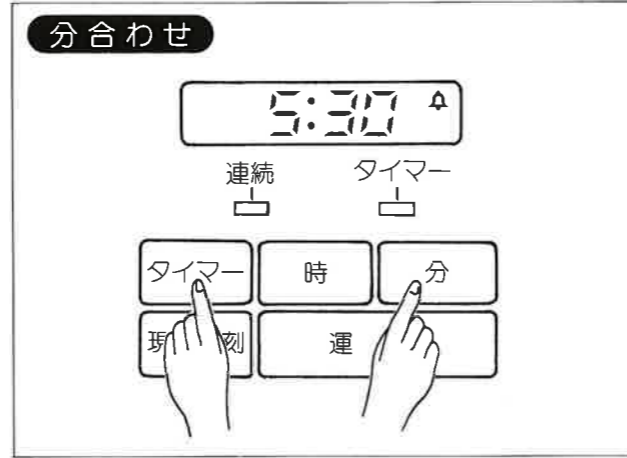

②「分」合わせ
「タイマー」スイッチを押しながら「分」を押して「30」に合わせます。

(注) 1. タイマー時刻の記憶と同時に時刻表示の右上に「ベルマーク」が現れます。

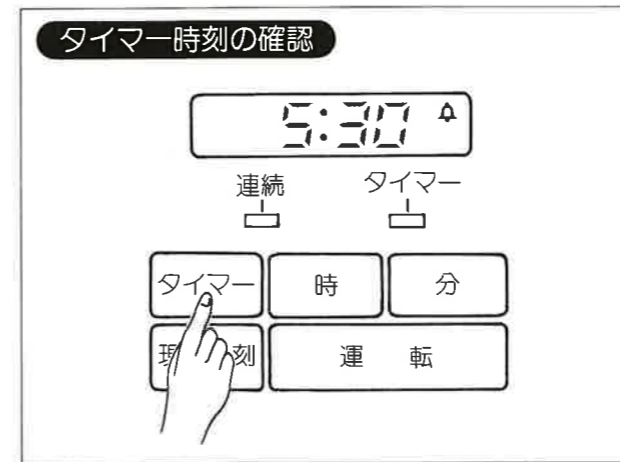

③タイマー時刻の確認
「タイマー」スイッチを押しますと、設定した予約時刻が確認出来ます。
「タイマー」スイッチを離しますと、現在時刻が表示されます。

(注) 1. 以上の操作は「運転」スイッチの状態「切」「連続」「タイマー」に関係なく行なえます。
2. 停電やメイン電源が切れた場合、タイマー時刻が解除されますので、再度タイマー時刻の設定を行ってください。

タイマー時刻設定後の変更について

タイマー時刻の変更は前記①～③の手順で行ないませんが、次の点にご注意ください。

- (A) タイマー作動前に変更する場合
新予約時刻に設定変更できます。
 - (B) タイマー作動後70分の間に変更する場合
旧予約時刻が記憶されていますので、予約の変更はできません。
この70分の間に変更しても、旧予約時刻より20時間運転されます。
 - (C) タイマー作動より70分経過後に変更する場合
運転を一度「切」にして新予約を行ってください。
旧予約時刻の記憶は解除され、新予約時刻で運転できます。
- (例) 現在時刻午前11時に、予約時刻午後3時を午後6時に変更する場合

時刻	AM 11	12	PM 1	2	3	4	4:10	5	6
運転							上記(B)の場合で、予約変更はできません。		上記(C)の場合で、午後6時から予約運転できます。

3. 運 転

(A) 手動による運転の場合

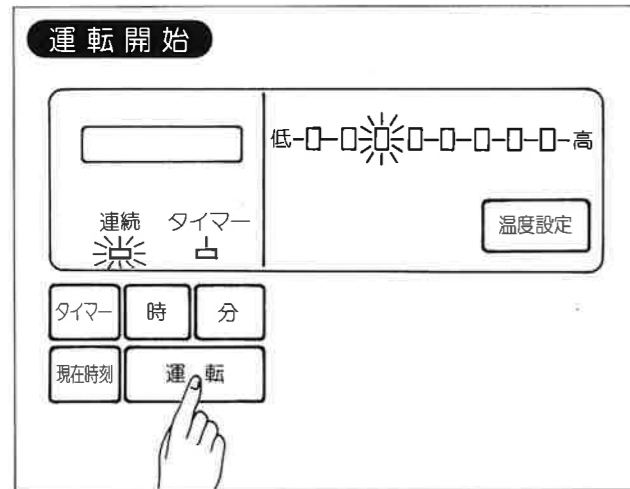

- ①「運転」スイッチを1回押す毎に、スイッチの状態は「切」→「連続」→「タイマー」の順に切替ります。「運転」スイッチを押して「連続」のランプが点灯すると、暖房床に電源が入り、運転状態になります。同時に温度表示ランプも点灯します。

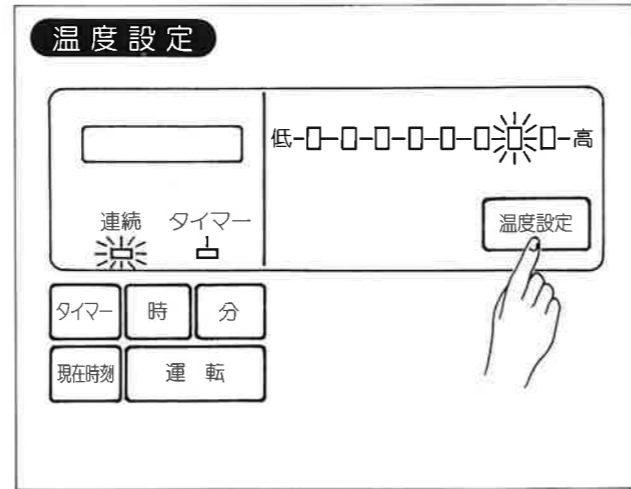

- ②「温度設定」スイッチを押してお好みの温度に合わせます。1回押す毎に、温度表示ランプは「低」から「高」へ移動します。
- 通常は温度表示ランプの「中」付近でお使いください。
 - カーペットを敷いた部屋では、「高」付近でお使いください。

8

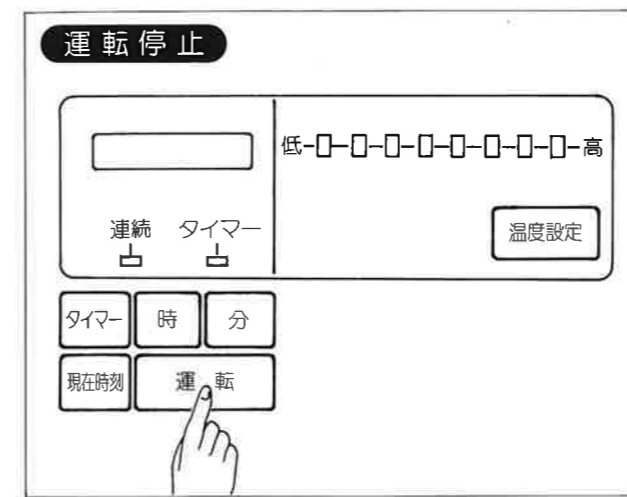

- ③運転を停止する場合は、「運転」スイッチを押して「切」にし、「連続」「タイマー」の両ランプが消えるのを確認してください。この時、温度表示ランプも消灯します。
(暖房床の電源が切れて運転停止となります。)

- (注)1. 温度設定位置は運転停止後も記憶されていますので、運転再開時に調節の必要はありません。
(停電やメイン電源が切れた場合は記憶も消え、「低」から3番目の位置になります。)
2. 室温が高い場合は、「電源」を「入」にしても、温度センサーが働いて、床が暖まらない場合があります。

9

(B) タイマーによる予約運転の場合

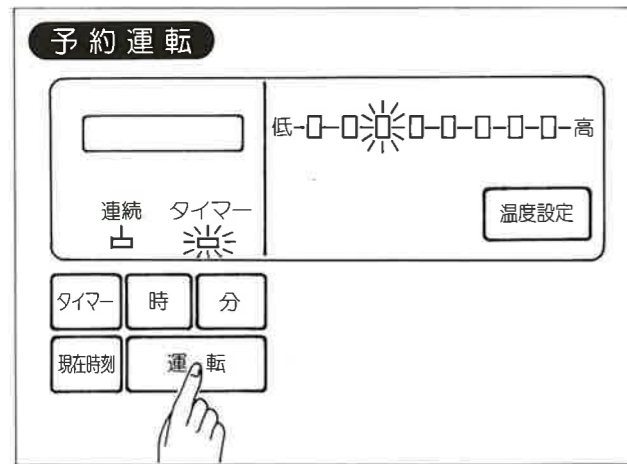

①「運転」スイッチを押して「タイマー」のランプが点灯しますと、予約運転の状態になります。設定時刻には自動的に通電され、暖房が入ります。

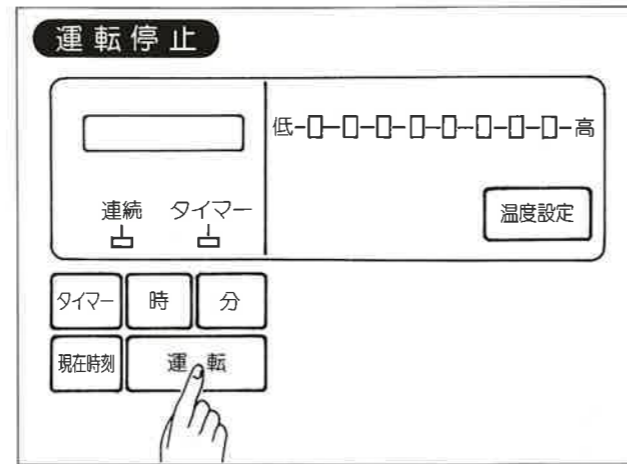

②予約運転を行わない場合は、「運転」スイッチを押して「切」にし、「連続」「タイマー」の両ランプが消えるのを確認してください。
(予約運転も停止します。)

(ご注意)このコントローラーには、「OFFタイマー」が付いておりませんので、予約運転の「入」「切」はすべて「運転」スイッチで行ってください。
「タイマー」スイッチで「ON」しそのまま放置しておきますと、「20時間連続運転→4時間停止」の繰り返しとなります。

3 ご使用上の注意

〈床パネルご使用上の注意〉

1.電気製品ですので、ピン針、くぎ、カーペット鉋などで突き刺したり、刃物などでキズを付けないでください。感電や漏電の危険性があり、又発熱体をいため故障の原因にもなります。



3.このパネルは乾燥した場所で使用します。誤って水をこぼした場合は直ちに拭き取ってください。

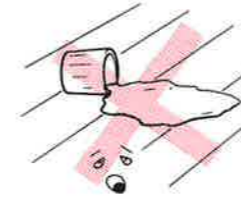

2.パネルの上に座布団を積み重ねたり、布団など保温性の良い物を長時間置いて使用しないでください。局部過熱による「こもり温度」でパネルの表面をいためることがあります。

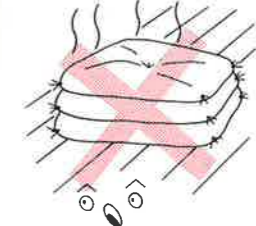

4.熱い電気釜、ヤカン、アイロン、コンロなど高温のものは直接パネルの上に置かないでください。



5. ピアノや重量物を載せたキャスター付き台を移動させる場合は、必ず板を敷きその上を移動させてください。又、ピアノや脚先のとがったテーブル等をのせる場合は、10cm角位の当て板をしてください。

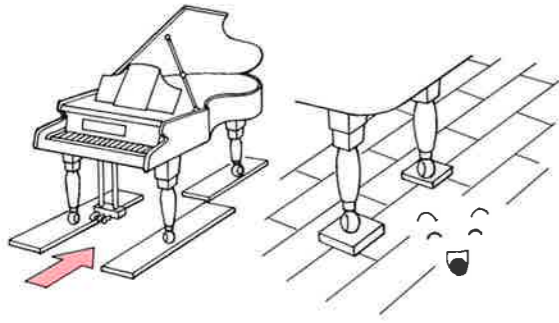

6. 乳幼児、お年寄、ご病人等、身体の自由のきかない方や、皮膚感覚の弱い方は、低温やけどの恐れがありますので、使用温度にご注意ください。温度設定は通常、「中」付近でご使用ください。

7. パネルの上にカーペット等の敷物を敷く場合は、毛足が8mm以下のものをご使用されるのが理想的です。

〈コントローラーご使用上の注意〉

1. リレーが作動しなくなった場合

〔「カチ、カチ」というリレー音が消え温度コントローラーが不能となります〕

リレーを新品とお取換えください。

リレーは、お買上げ販売店にご依頼くだされば、有償にてお取換え致します。ご自分での修理は危険ですので絶対にしないでください。

2. ご不審やお気づきの点があった場合

ご使用中、少しでも不審な点やお気づきの点がございましたら、「電源」スイッチを「切」にして、お買上げ販売店に点検をご依頼ください。

4 コントローラーの仕様

項目	種類	C-FR型	C-FRT型
サイズ		65D×116W×120H	55D×174W×120H
温度制御		床温・室温・合成制御	
タイマー		デジタル時刻表示 24時間内自動通電1回制御 (通電サイクル：20時間連続運転-4時間停止の繰り返し)	
定格負荷		AC100V	
重量		0.9kg	1.2kg

5 アフターサービスと保証について

1. 本製品の製造にあたりましては、十分な品質管理を行っておりますが、万一御買上げ後、1ヶ年以内において弊社製造上の欠陥による故障が発生した場合は、無料にて修理致します。但し、「暖房床保証書」の所定記入欄が空欄のままですと、無料修理は致しかねますので、もし、未記入の場合は、速かにお買上げ販売店へお申し出ください。
2. 「暖房床保証書」は再発行いたしませんので、大切に保管してください。