



ダイケン床暖房システム

暖房床 あたたか<sup>®</sup> 26,15,ツイン12

# 取扱説明書

- お使いになる前に必ずお読みください。
- この取扱説明書は大切に保管してください。

大建工業株式会社

## 〈サービス窓口〉

本社 東京本部	☎(06) 228-3358~61 ☎(03)3231-5051(代)	旭川出張所 帯広出張所 青森出張所	☎(0166)32-6075 ☎(0155)25-8421 ☎(0177)75-3550	姫路出張所 福山出張所 山口出張所	☎(0792)24-8860 ☎(0849)24-7196(代) ☎(0839)22-0303
札幌支店 盛岡支店 仙台支店 新潟支店 北関東支店 東関東支店 東京支店 横浜支店 長野支店 名古屋支店 北陸支店 京都支店 大阪支店 神戸支店 岡山支店 広島支店 四国支店 福岡支店 南九州支店	☎(011)856-2202(代) ☎(0196)51-8311(代) ☎(022)222-3171(代) ☎(025)245-7395(代) ☎(048)775-1141(代) ☎(0472)87-8491(代) ☎(03)3231-5081 ☎(045)651-4781 ☎(0262)28-6071 ☎(052)221-9531(代) ☎(0762)62-3211(代) ☎(075)341-8151(代) ☎(06) 228-3432(代) ☎(078)241-5321(代) ☎(0862)62-2271 ☎(082)264-7600 ☎(0878)33-1421(代) ☎(092)413-2345 ☎(096)384-1222(代)	山形出張所 郡山出張所 長岡出張所 宇都宮出張所 群馬出張所 柏出張所 水戸出張所 多摩出張所 武蔵野出張所 相模原出張所 静岡出張所 浜松出張所 松本出張所 岐阜出張所 富山出張所 福井出張所 三重出張所 奈良出張所 和歌山出張所	☎(0236)32-2711(代) ☎(0249)52-7666 ☎(0258)33-5734 ☎(0286)21-6431(代) ☎(0272)21-6222 ☎(0471)34-2600(代) ☎(0292)27-1211(代) ☎(0426)24-9911 ☎(0422)51-6011(代) ☎(0427)51-9631 ☎(0542)51-2741(代) ☎(0534)73-1271(代) ☎(0263)26-0384~5 ☎(0582)63-0686(代) ☎(0764)31-1955 ☎(0776)35-7311 ☎(0592)26-7073(代) ☎(07442)4-7411 ☎(0734)73-8090(代)	徳島出張所 松山出張所 北九州出張所 長崎出張所 宮崎出張所 鹿児島出張所 沖縄出張所	☎(0886)22-6261(代) ☎(0899)45-8569 ☎(093)522-1224 ☎(0957)25-1160 ☎(0985)26-5908 ☎(0992)26-6555(代) ☎(0988)79-4916(代)
秋田駐在 山梨駐在 高知駐在 大分駐在 筑後駐在	☎(0188)62-4441(代) ☎(0552)32-2351 ☎(0888)75-7941 ☎(0975)46-1980 ☎(0942)38-9775	東部建築特需部 西部建築部名古屋 西部建築特需部	☎(03)3231-5761(代) ☎(052)221-8535 ☎(06) 228-3431		

札幌ショールーム 新潟センター 三軒ハイツプラザ 大蔵工業相談センター	☎(011)856-1044 ☎(03)5386-5681 ☎(03)3590-4656	横浜センター 名古屋センター 奈良センター	☎(045)662-0481 ☎(052)262-2881 ☎(06) 251-4476	豊田センター 安曇センター 穂南センター	☎(0862)65-6742 ☎(082)264-7606 ☎(092)413-2323
--	--	-----------------------------	--	----------------------------	--

名古屋工場 〒454 名古屋市中川区清川町6丁目1番地 ☎(052)361-1131(代)

このたびは、「ダイケン暖房床あたたか26,15,ツイン12」をお買上げ  
くださりまして、まことにありがとうございます。お使いになる前  
に、この取扱説明書を十分にお読みいただき、正しい使用方法で上  
手にご愛用ください。

なお、この暖房床には保証書が付いていますので、取扱説明書と一  
緒に大切に保管してください。

## 目 次

- |   |                 |    |
|---|-----------------|----|
| ① | コントローラー各部の名称と働き | 1  |
| ② | コントローラーのご使用方法   | 3  |
| ③ | ご使用上の注意         | 14 |
| ④ | コントローラーの仕様      | 16 |
| ⑤ | アフターサービスと保証について | 17 |

# 1 コントローラー各部の名称と働き

## ● コントローラー C-FR型

### 温度表示ランプ

温度設定レベルの表示。

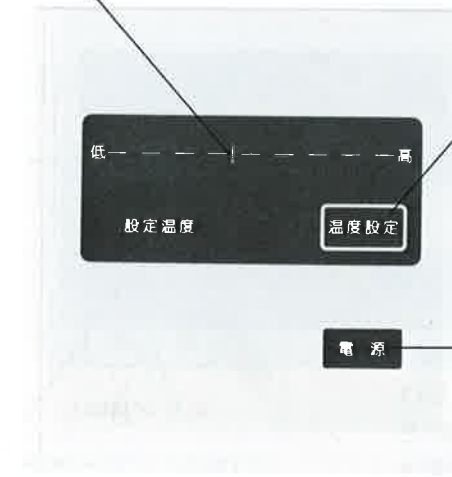

### 温度設定スイッチ

温度が8段階に設定出来ます。

### 電源スイッチ

暖房床の「切」「連続」の運転  
切替え。

## ■ タイマー付コントローラー C-FRT型

### デジタル時刻表示

現在時刻を表示。  
「プログラム」スイッチを押すと、タイマー予約時刻が表示されます。

### タイマープログラムスイッチ

「タイマー」の運転時刻を設定します。  
1日2回、「入」「切」時刻を設定します。

### 現在時刻設定スイッチ

現在時刻を設定します。

### 運転表示ランプ

連続運転、タイマー運転の表示。

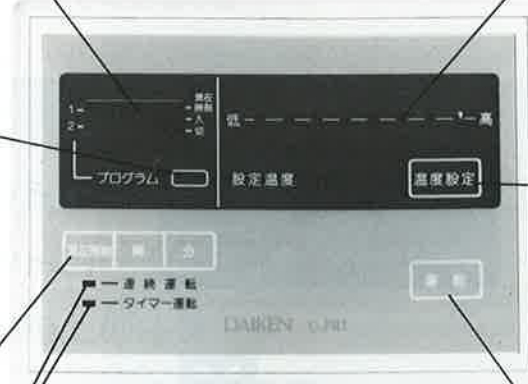

### 温度表示ランプ

温度設定レベルの表示。

### 温度設定スイッチ

温度が8段階に設定出来ます。

### 運転スイッチ

暖房床の「切」「連続」「タイマー」の運転切替え。

2

## 2 コントローラーのご使用方法

### ■ コントローラー C-FR型

このC-FR型コントローラーは手動による運転が出来ます。

#### 1. 運転

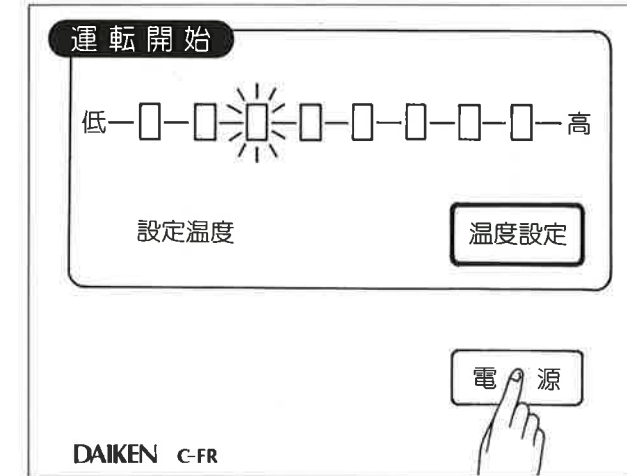

①「電源」スイッチを押して温度表示ランプが点灯しますと、暖房床に電源が入り、運転状態になります。

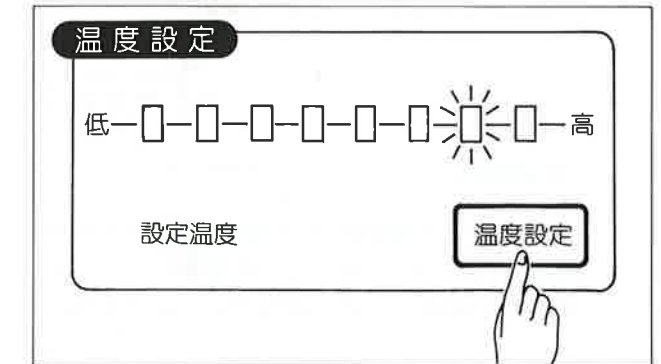

②「温度設定」スイッチを押して、お好みの温度に合わせます。1回押す毎に温度表示ランプが「低」から「高」へ移動します。  
●通常は温度表示ランプの「中」付近でお使いください。  
●カーペットを敷いた部屋では「高」付近でお使いください。

3

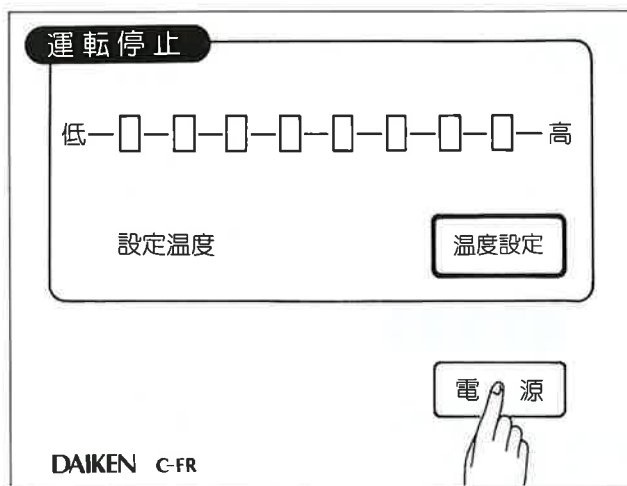

③運転を停止する場合は、「電源」スイッチを押して温度表示ランプが消えるのを確認してください。暖房床の電源が切れて運転停止となります。

- (注)1. 温度設定位置は運転停止後も記憶されていますので、運転再開時に調節の必要はありません。  
 (停電やメイン電源が切れた場合は記憶も消え、「低」から3番目の位置になります。)
2. 室温が高い場合は、「電源」を「入」にしても、温度センサーが働いて、床が暖まらない場合があります。

## ■ タイマー付コントローラー C-FRT型

このC-FRT型コントローラーはタイマーによる予約運転が出来ます。

### 1. 「現在時刻」合わせ (例. 午後3時10分)



- ① 「時」合わせ  
 「現在時刻」スイッチを押しながら「時」を押して、「PM3」に合わせます。
- ③ 「現在時刻」スイッチを離すと、表示時刻が00秒となります。  
 また、随時「現在時刻」スイッチを押して、表示時刻を00秒とすることが出来ます。



- ② 「分」合わせ  
 「現在時刻」スイッチを押しながら「分」を押して、「10」に合わせます。

- (注)1. 以上の操作は「運転」スイッチの状態「切」「連続」「タイマー」に関係なく行なえます。  
 2. 停電やメイン電源が切れた場合、時刻が解除されますので、再度現在時刻を合わせてください。

## 2. 「タイマー時刻」の設定

「タイマー時刻」は、入-切時刻を2組記憶させることができます。

(例、午前6時30分～午前11時 および 午後5時～午後10時30分 の2回暖房運転を行なう)



(プログラム1) 午前6時30分～午前11時

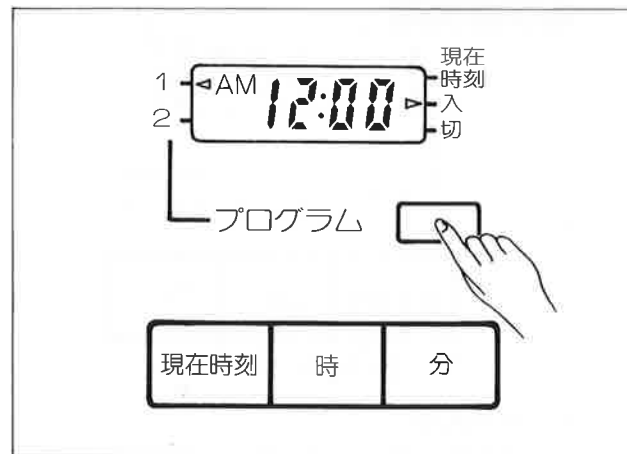

- ① 「プログラム」スイッチを1回押します。  
「プログラム1」と「入」時刻表示が点灯します。

(プログラム1) スイッチ「入」時刻合わせ

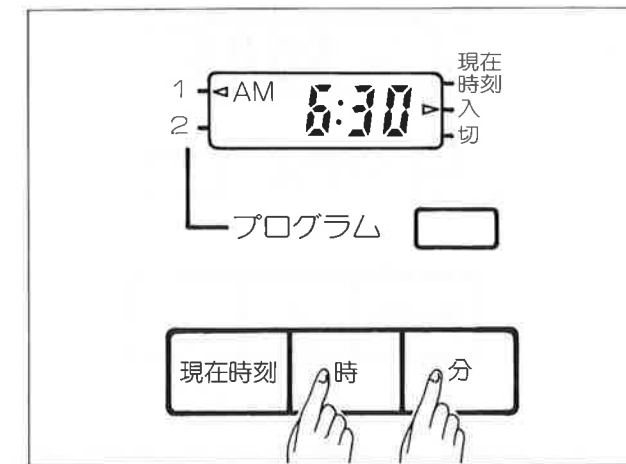

- ② 「入」時刻の「時」合わせ  
「時」を押して「AM6」に合わせます。
- ③ 「入」時刻の「分」合わせ  
「分」を押して「30」に合わせます。
- ④ 「プログラム」スイッチをもう一回押しますと、「入」時刻は記憶され、「切」時刻表示が点灯します。

(プログラム1) スイッチ「切」時刻合わせ

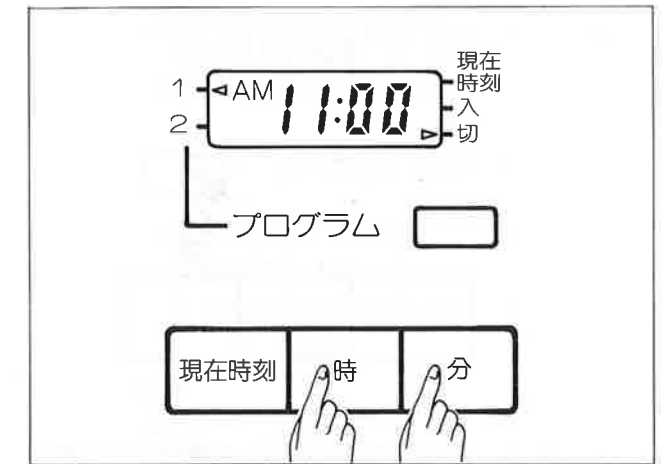

- ⑤ 「切」時刻の「時」合わせ  
「時」を押して「AM11」に合わせます。
  - ⑥ 「切」時刻の「分」合わせ  
「分」を押して「00」に合わせます。
  - ⑦ 引続き「プログラム2」を行う場合は、8ページをお読みください。
- ※ 「プログラム1」だけで終わる時は「現在時刻」スイッチを押します。「切」時刻が記憶されます。

〔プログラム2〕 午後5時～午後10時30分

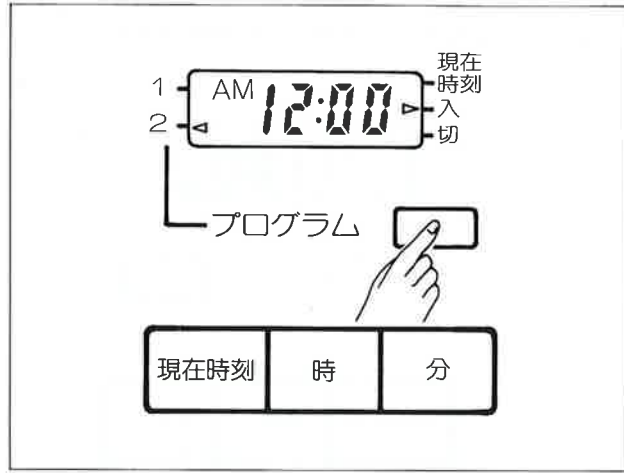

- ① もう一組の「プログラム2」を続けて行う時は、まず「プログラム」スイッチをもう一回押します。「プログラム2」と「入」時刻表示が点灯します。

〔プログラム2〕 スイッチ「入」時刻合わせ

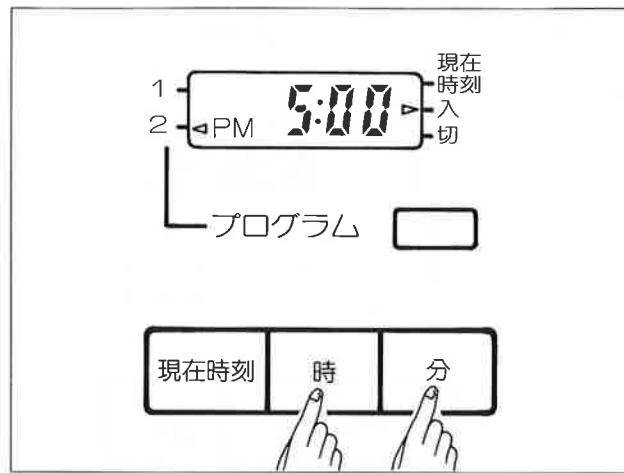

- ② 「プログラム1」と同じように「入」時刻を合わせます。  
 「時」を押して「PM5」に合わせます。  
 「分」を押して「00」に合わせます。  
 「プログラム」スイッチをもう一回押して「入」時刻を記憶させます。
- ③ 同様に「切」時刻を合わせます。  
 「時」を押して「PM10」に合わせます。  
 「分」を押して「30」に合わせます。

〔プログラム終了〕

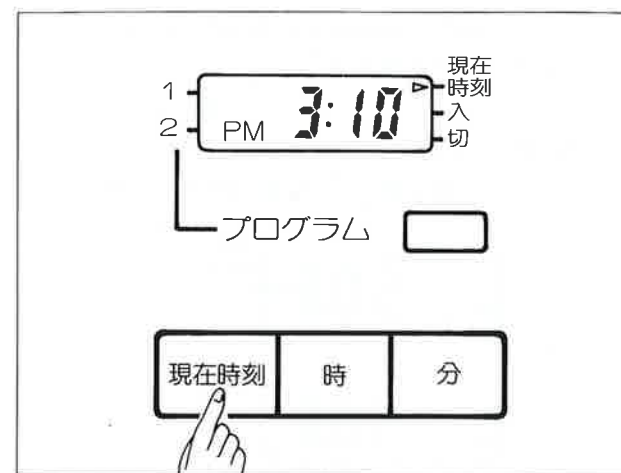

- ④ 「タイマー時刻」を合わせた後、「現在時刻」スイッチを押します。  
 これで2組の「タイマー予約」が記憶されました。

(注)「入」時刻と「切」時刻は対になっています。  
 必ず2つの時刻を記憶させてお使いください。

3. タイマー時刻の確認

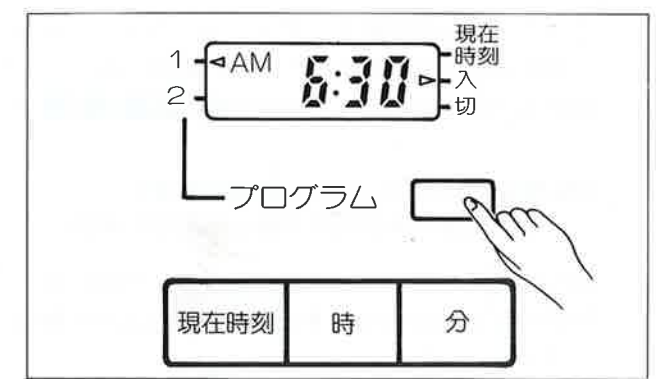

「プログラム」スイッチを押しますと、設定した予約時刻が確認出来ます。  
 プログラム1の「入」時刻(AM6:30)・「切」時刻(AM11:00)、プログラム2の「入」時刻(PM5:00)・「切」時刻(PM10:30)の順で表示されます。  
 確認終了後は必ず「現在時刻」スイッチを押してください。

- (注)1. 以上の操作は「運転」スイッチの状態「切」「連続」「タイマー」に関係なく行なえます。  
 2. 停電やメイン電源が切れた場合、タイマー時刻が解除されますので、再度タイマー時刻の設定を行ってください。

#### 4. タイマー時刻の変更

タイマー時刻の変更は、「プログラム」スイッチを押して変更する時刻を表示させ、新しい時刻に合わせます。変更後「現在時刻」スイッチを押して記憶させます。

(例. 前記プログラム2「入」時刻の変更)

「入」時刻午後5時を午後6時30分に変更

- ①「プログラム」スイッチを3回ゆっくり押します。
- ②デジタル時刻表示が下図のようになりますを確認します。



- ③「時」を押して「PM6」に合わせます。  
「分」を押して「30」に合わせます。
- ④「現在時刻」スイッチを押して新時刻を記憶させ、タイマー時刻の変更は終了します。

#### 5. タイマー時刻の消去

タイマー時刻の消去は、「入」時刻と「切」時刻を同時刻にすることで出来ます。

(例. 前記「プログラム2」の消去方法)

「入」午後5時・「切」午後10時30分の消去



「切」時刻「午後10時30分」を「入」時刻と同じ「午後5時」に変更することで、タイマー時刻は消去します。

#### 6. 運転

(A) 手動による運転の場合

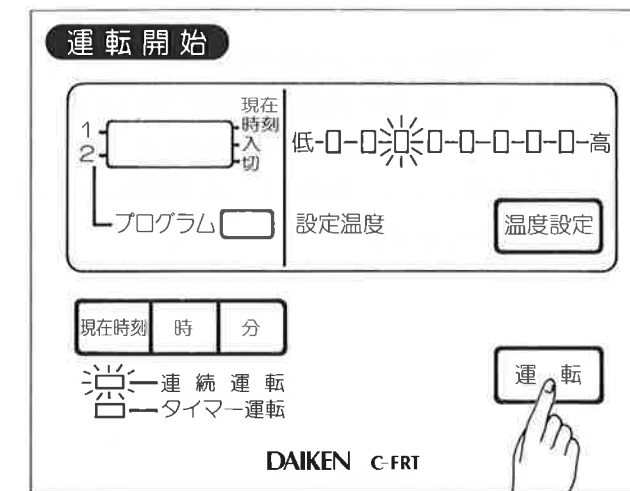

- ①「運転」スイッチを1回押す毎に、スイッチの状態は「切」→「タイマー」→「連続」の順に切替ります。「運転」スイッチを押して「連続」のランプが点灯すると、暖房床に電源が入り、運転状態になります。同時に温度表示ランプも点灯します。

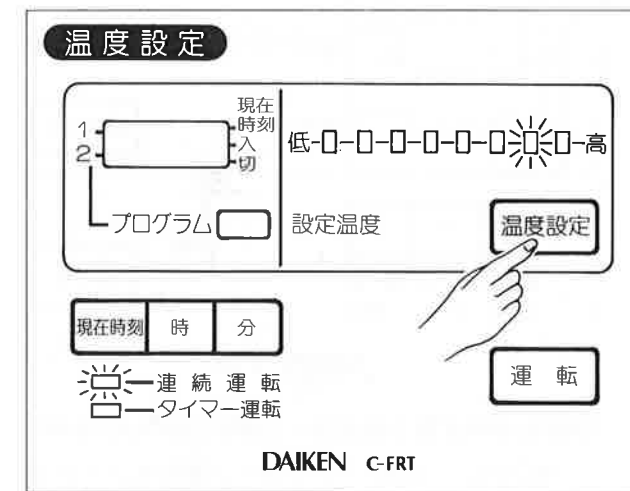

- ②「温度設定」スイッチを押してお好みの温度に合わせます。1回押す毎に、温度表示ランプは「低」から「高」へ移動します。
  - 通常は温度表示ランプの「中」付近でお使いください。
  - カーペットを敷いた部屋では、「高」付近でお使いください。

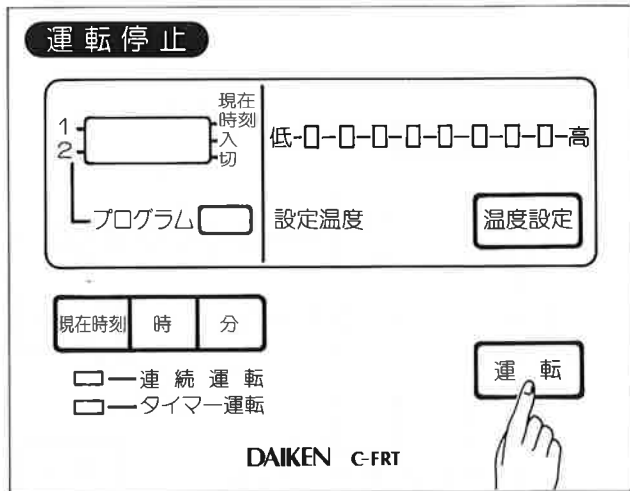

③運転を停止する場合は、「運転」スイッチを押して「切」にし、「連続」「タイマー」の両ランプが消えるのを確認してください。この時、温度表示ランプも消灯します。  
(暖房床の電源が切れて運転停止となります。)

(注)1. 温度設定位置は運転停止後も記憶されていますので、運転再開時に調節の必要はありません。  
(停電やメイン電源が切れた場合は記憶も消え、「低」から3番目の位置になります。)  
2. 室温が高い場合は、「電源」を「入」にしても、温度センサーが働いて、床が暖まらない場合があります。

(B) タイマーによる予約運転の場合

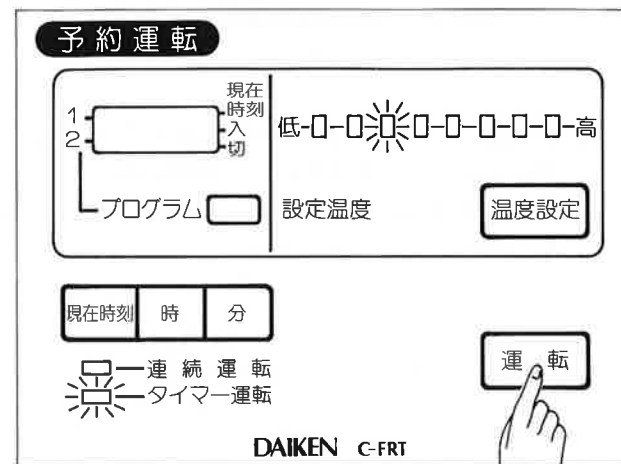

①「運転」スイッチを押して「タイマー」のランプが点灯しますと、予約運転の状態になります。設定時刻には自動的に「入」「切」されます。

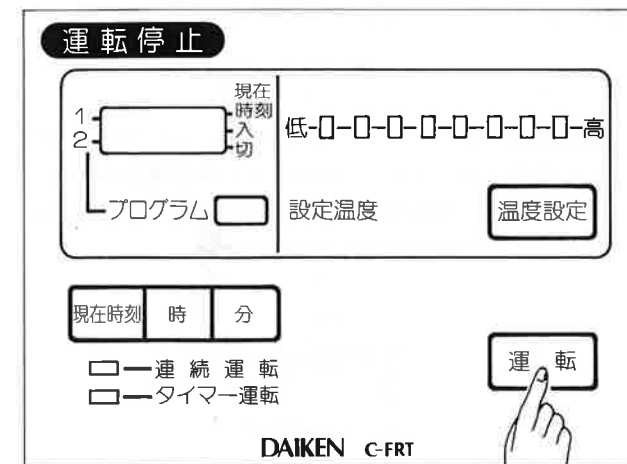

②予約運転を行わない場合は、「運転」スイッチを押して「切」にし、「連続」「タイマー」の両ランプが消えるのを確認してください。  
(予約運転も停止します。)



### 3 ご使用上の注意

#### 〈床パネルご使用上の注意〉

1. 電気製品ですので、ピン針、くぎ、カーペット鉋などで突き刺したり、刃物などでキズを付けないでください。感電や漏電の危険性があり、又発熱体をいため故障の原因にもなります。



3. この暖房床は乾燥した場所で使用します。誤って水をこぼした場合は直ちに拭き取ってください。

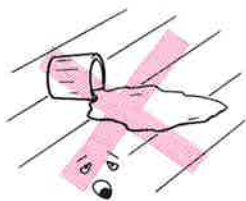

2. 暖房床の上に座布団を積み重ねたり、布団など保温性の良い物を長時間置いて使用しないでください。局部過熱による「こもり温度」で床材の表面をいためることがあります。



4. 熱い電気釜、ヤカン、アイロン、コンロなど高温のものは直接暖房床の上に置かないでください。



14

5. ピアノや重量物を載せたキャスター付き台を移動させる場合は、必ず板を敷きその上を移動させてください。又、ピアノや脚先のとがったテーブル等をのせる場合は、10cm角位の当て板をしてください。

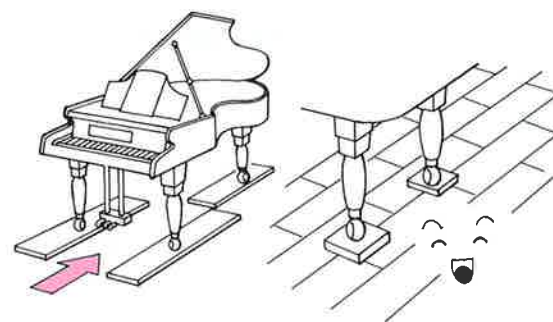

6. 乳幼児、お年寄、ご病人等、身体の自由のきかない方や、皮膚感覚の弱い方は、低温やけどの恐れがありますので、使用温度にご注意ください。温度設定は通常、「中」付近でご利用ください。

7. 暖房床の上にカーペット等の敷物を敷く場合は、毛足が8mm以下のものをご使用されるのが理想的です。

#### 〈コントローラーご使用上の注意〉

1. リレーが作動しなくなった場合  
〔「カチ、カチ」というリレー音が消え温度コントローラーが不能となります。〕

リレーを新品とお取換えください。  
リレーは、お買上げ販売店にご依頼くだされば、有償にてお取換え致します。ご自分で修理は危険ですので絶対にしないでください。

2. タイマー付コントローラー(C-FRT型)をお使いの方へ

雷や短時間の停電で表示の異常や押ボタン操作が不能になった時は、分電盤のブレーカーを切ってコントローラーの電源を10分以上止め、再度ブレーカーを入れてください。又、「現在時刻」「タイマー時刻」の設定をやり直してください。

3. ご不審やお気付きの点があった場合  
ご使用中、少しでも不審な点やお気付きの点がございましたら、「電源」スイッチを「切」にして、お買上げ販売店に点検をご依頼ください。

15

#### 4 コントローラーの仕様

項目	種類	C-FR型	C-FRT型
サイズ		75D×116W×120H	65D×160W×120H
温度制御		床温・室温・合成制御	
タイマー			デジタル時刻表示 入/切：2回/日 4時刻記憶
定格負荷		AC100V	
重量		0.9kg	1.2kg

#### 5 アフターサービスと保証について

1. 本製品の製造にあたりましては、十分な品質管理を行っておりますが、万一御買上げ後、1ヶ年以内において弊社製造上の欠陥による故障が発生した場合は、無料にて修理致します。  
但し、「暖房床保証書」の所定記入欄が空欄のままですと、無料修理は致しかねますので、もし、未記入の場合は、速かにお買上げ販売店へお申し出ください。
2. 「暖房床保証書」は再発行いたしませんので、大切に保管してください。