



リビングドアをご愛用頂き、ありがとうございます。
施工前には必ずこの説明書をご一読頂き、安全で確実な作業をして下さい。

- ・お届けした部品やメンテナンス用品自体の不備に関する事以外は当社では責任を負いかねます。
- ・お客様の取付不備により製品本体に不具合が生じ、怪我や物品の破損につながる場合があります。当社では責任を負いかねますので取付には充分ご注意下さい。

■ 内容を確認せず、また誤った工事や使い方をした時に生じる、危害や損害の程度を次の表示で説明します。

 注意	「取り扱いを誤った場合、使用者が傷害を負う、または物的損害が想定される危害・損害の程度」を表示。	ご用意頂く道具や備品
	「必ず行っていただく事」を表示。	

交換施工の手順

 手順を守り、安全で確実な作業をして下さい。

1 おとどけ製品の確認。



2 扉の取り外し。



3 戸当りの取り外し。







4 新しい戸当りの取り付け。

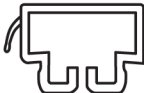

5 扉の吊り込み。

1 おとどけ製品の確認。

おとどけ製品を確認して下さい。

本 体	付属品	本 体	付属品
戸当り	戸当り用 専用接着剤	戸当り	戸当り用 専用接着剤
			
パッキン付き		パッキン無し	
1 本	1 袋	1 本	1 袋

2 扉の取り外し。

※扉を付けたままでも交換作業は可能ですが、作業のしやすさと、扉に傷を付けてしまうリスク回避のため、扉外しての作業をお勧めします。

- 1 ドアを支え扉側上丁番の下部にあるつまみを下げてください。
(上丁番が外れます)

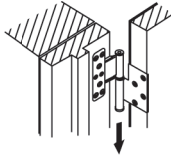

- ! 上丁番が外れると扉が傾いてきますので、しっかりと手で支えて下さい。

- 2 ドアを両手で持ち上げると、下丁番から扉が外れます。

- ! 外した扉は傷等が付かない様マット等敷物を敷き、作業にさしつかえのない壁等に立て掛けて下さい。

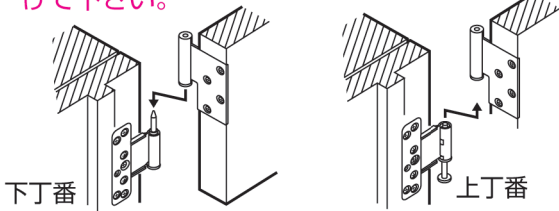

3 戸当りの取り外し。

- 1 枠と戸当りの間をカッターで両側共に切れ目を入れます。

- 2 上部及び下部より、戸当りを手で挟み、ゆっくりと枠から剥がします。

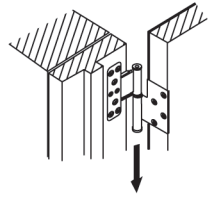

- ! この時枠側の化粧が剥がれない様ゆっくり行って下さい。

- 3 戸当りを剥がした後、戸当りが入っていた枠の溝は接着剤のカス等はカッターやマイナスドライバーできれいに除去して下さい。

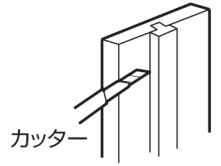

- ! ゴミが残っていると、接着不良の一因になる可能性があります。

- ! 図の様に縦勝ちの場合、縦の戸当りの交換の場合は上枠の戸当りを先に取り外す必要があります。又横勝ちで上の戸当りを交換の場合は縦の戸当りを先に外す必要があります。外した戸当りで再度利用する物は保管して下さい。

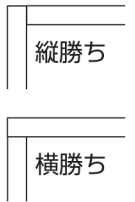

4 新しい戸当りの取り付け。

- 1 新しい戸当りに外した戸当りをあて、同じ長さの所に鉛筆でしるしを付けて下さい。

- 2 戸当りにしるしを付けた所で、のこぎりで切断して下さい。

- ! パッキン付は扉の取手が付いている側の枠に取り付けてください。
パッキンをドア側に向けて取り付けてください。

- 3 枠溝に接着剤を両側端から端まで通しで塗布し、戸当りを枠上部から溝に当て、手で戸当りが落ちてこない程度まで押し込んで下さい。

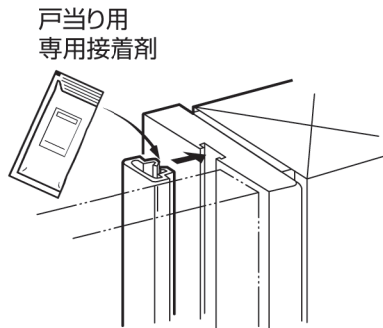

- 4 戸当りに当木をし、かなづちで少しづつ打ち込んで下さい。

- ! 強く打ち込むと戸当りが割れる可能性があります。

- ! 接着剤がまんべんなくゆきわたるように下図のように塗布してください。

接着剤の量が少ないと扉の開閉時に戸当りがはずれるおそれがあります。

接着剤は戸当り右左各1本と上1本を取り付ける量が入っています。

※枠溝に端から端まで右左共に接着剤を塗布してください。

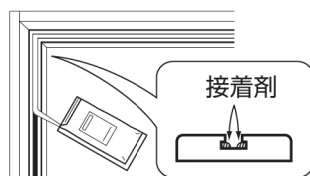

5 扉の吊り込み。

- 1 扉を持ち上げ、扉側下丁番を枠側下丁番の軸に差し込んで下さい。

- 2 扉を枠側に起こして下さい。

- 3 扉上丁番の下にあるつまみを手で下げ枠側上丁番に合わせつまみを戻して下さい。

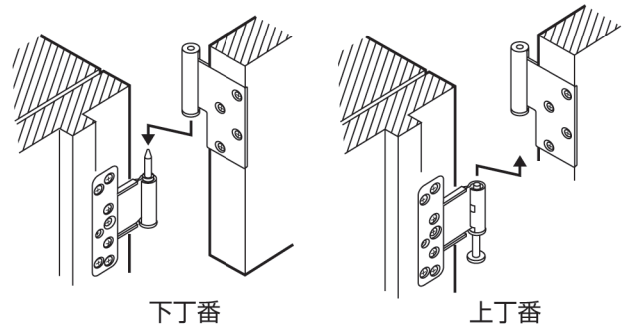

- ! 作業終了後、接着剤が半硬化するまで約8~12時間掛かります。半硬化するまではドアの開閉をしないで下さい。

- ! やむなく半硬化前に開閉される場合はできるだけ静かに開閉して下さい。

製品のお問合せ・ご相談は
DAIKENお客様センター

☎ 0120-787-505

お取り付けに関する御問合せは
☎ 0120-118-633

営業日 平日 9:00~17:00
休業日 土日祝・年末年始・お盆
<http://www.daiken.jp/>

株式会社スマイルアップ
営業日 平日 9:00~17:00
休業日 土日祝・年末年始・お盆