



ダイケンリビングドア

開きドア用丁番セット(ボルト仕様)

丁番部品 説明書



お客様用

ダイケンリビングドアをご愛用頂き、ありがとうございます。
施工前には必ずこの説明書をご一読頂き、安全で確実な作業をして下さい。

・お届けした部品やメンテナンス用品自体の不備に関する事
以外は当社では責任を負いかねます。取付時の怪我や物品
の破損には充分お気を付け下さい。

・お客様の取付不備により製品本体に不具合が生じ、怪我や
物品の破損につながる場合があります。当社では責任を負
いかねますので取付には充分ご注意下さい。

■ 内容を確認せず、また誤った工事や使い方をした時に生じる、危害や損害の程度を次の表示で説明します。

 注意	「取り扱いを誤った場合、使用者が 傷害を負う、または物的損害が想定 される危害・損害の程度」を表示。
	「取り扱いや施工の注意点」を表示。

ご注意頂く、道具や備品
・手回しドライバー ・かなづち ・カッター ・マット等、敷物







交換施工の手順

 2枚吊ドアをお使いの場合は、中丁番の項を飛ばしてお読み下さい。

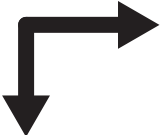
- 1 おとどけ製品の確認
- 2 丁番セット内容物の確認
- 3 ドアの取り外し
- 4 古い丁番の取り外し
- 5 新しい丁番の取り付け
- 6 ドアの再取り付け
- 7 丁番の調整
- 8 その他の調整

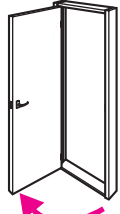
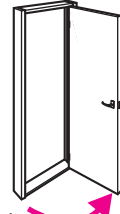
1 おとどけ製品の確認

おとどけ製品に着いているラベルとドアの種類（開き方・枚数・色）を確認して下さい。

			
		 ○○○○○○○○○○○ 片開き右用 2枚吊 ゴールド 品番	
開き方	左開き		
	右開き		
枚数	2枚		
			
	3枚		
色	ゴールド ●	シルバー	

 **注意** ドアの種類に応じた丁番セットを使用して下さい。不適合ですと「ドアのはずれ」「落下」等の危険があります。

2 丁番セット内容物の確認

! 丁番には、R = 右開き / L = 左開きの刻印を入れています。部品の数と共に確認して下さい。

※ 枠側のみご注文のお客様には、該当部位の点線部、及びM5×22ボルト4本が入ってます。

			内容物	上丁番	中丁番	下丁番	取り付けビス	補修用 接着剤	補修用 埋め木
			姿 図				Φ3.8×24 		
			箱 品 番	L/Rがあります。	L/Rがあります。	L/Rがあります。	M5×22 		
1	右2枚吊	ゴールド	ZR5AT-ZAR-2D	1		1	各8本	1	(8)
		シルバー	ZR5AT-ZSR-2D	1		1	各8本	1	(8)
2	右3枚吊	ゴールド	ZR5AT-ZAR-3D	1	1	1	各12本	1	(12)
		シルバー	ZR5AT-ZSR-3D						
3	左2枚吊	ゴールド	ZR5AT-ZAL-2D	1		1	各8本	1	(8)
		シルバー	ZR5AT-ZSL-2D	1		1	各8本	1	(8)
4	左3枚吊	ゴールド	ZR5AT-ZAL-3D	1	1	1	各12本	1	(12)
		シルバー	ZR5AT-ZSL-3D						

3 ドアの取り外し

! **注意** ドアを取り外す時は、指はさみに注意し、しっかり保持して下さい。また、周囲に小さい子供がいないか、良く確認して下さい。

! ドアの転倒に注意して下さい。床にキズをつけない様にマット等を敷くなど注意が必要です。

! ドアを取り外す作業は必ず2人で行って下さい。

1 枠側丁番 (上) のキャップを上にはらします。(ドアを開ききってから上に押し上げて下さい。)

マット等

ドア枠

ドア

2 枠側丁番 (中) のツマミを下げ、ツマミを回転し、ロックして下さい。

ドア枠

ドア

3 ドア側丁番 (上) のツマミを下げドアを外して下さい。(ツマミはロックできません。)

ドア枠

ドア

4 古い丁番の取り外し

! 各々の取り付けネジを外して下さい。枠側には、調整ネジが付いているので間違わずに上下各2本を外して下さい。

扉側のネジ穴に補修用の「埋め木」をします。
 1. 埋め木に接着剤を付ける。
 2. ネジ穴に埋め木を入れる。
 3. 埋め木の頭が飛び出したらカッターで削る。

! ネジの保持力を高める為に必ず埋め木をして下さい。ドア枠側には埋め木をしないで下さい。

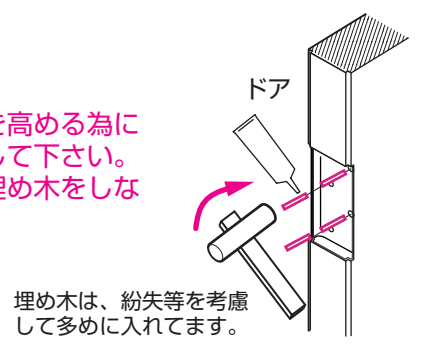
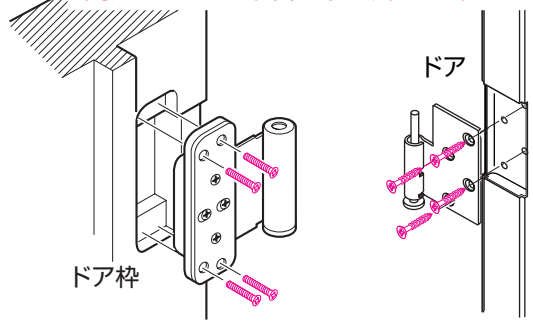

5

新しい丁番の取り付け



丁番の右開き・左開きを確認してください。右の例は右開きの説明図です。

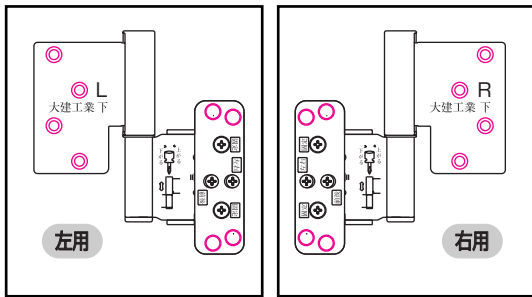

上丁番・中丁番・下丁番の形と取り付け位置を間違えないようご注意ください。



2枚吊ドアの場合、中丁番はありません。上丁番・下丁番の項を参考にして下さい。

交換用の新しい丁番を取り付けてください。

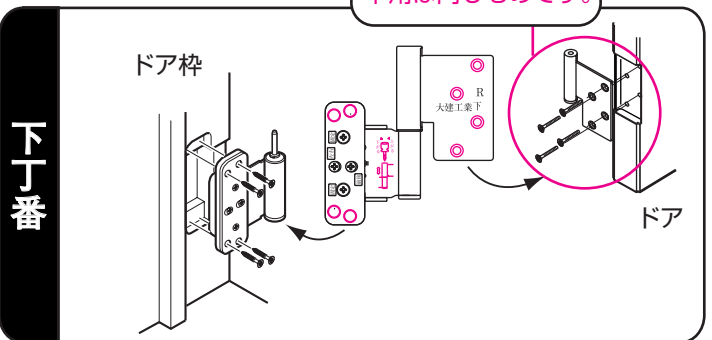
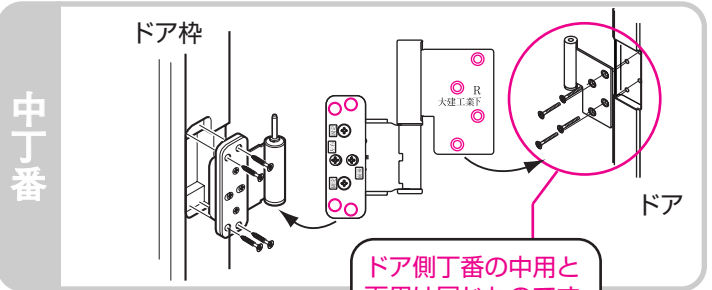
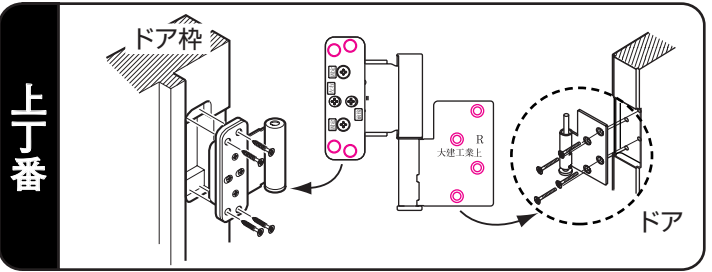

6

ドアの再取り付け

1~6の順番に従いドアを吊りこんで下さい。



ドアを取り付ける作業は必ず2人で行って下さい。

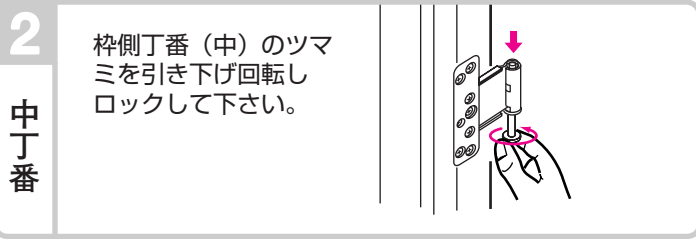
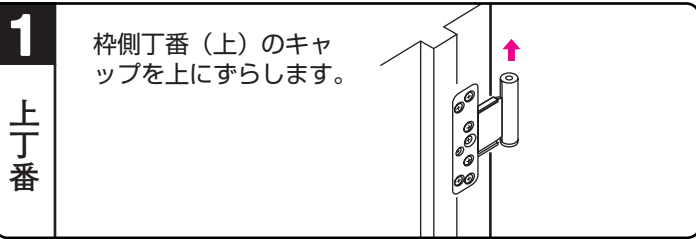
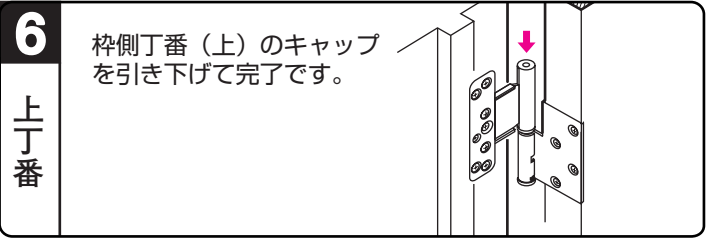
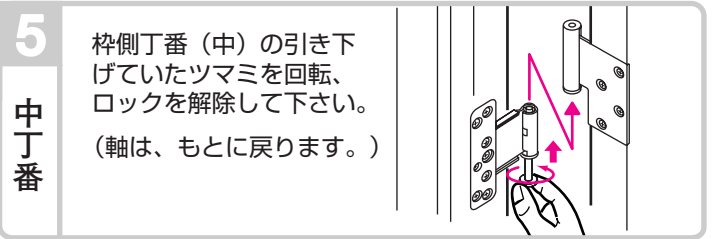
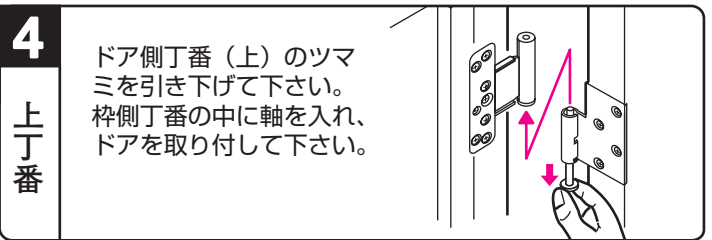
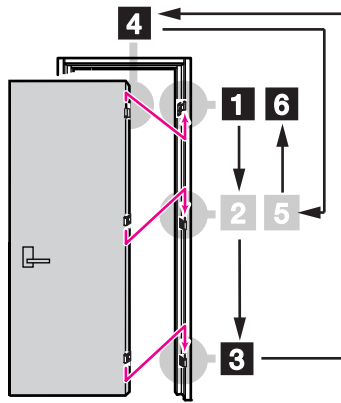

1
上丁番

2
中丁番

3
下丁番

4
上丁番

5
中丁番

6
上丁番

枠側丁番 (上) のキャップを上にはずします。

枠側丁番 (中) のツマミを引き下げ回転しロックして下さい。

枠側丁番 (下) の軸にドア側丁番 (下) をのせてください。

ドア側丁番 (上) のツマミを引き下げて下さい。枠側丁番の中に軸を入れ、ドアを取り付して下さい。

枠側丁番 (中) の引き下げていたツマミを回転、ロックを解除して下さい。(軸は、もとに戻ります。)

枠側丁番 (上) のキャップを引き下げて完了です。

7 丁番の調整

ドアを開閉し、どこかにあたる場合は丁番の調整ネジで調整して下さい。

交換施工の手順

1 固定ビスをゆるめる

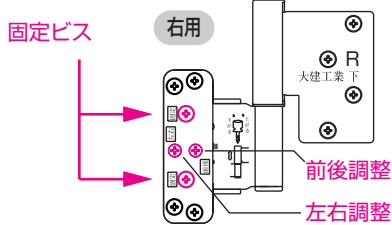

2 調整ビスで調整

右図を参考に丁番を調整して下さい。



3 開閉して不具合の確認



4 固定ビスをしめる

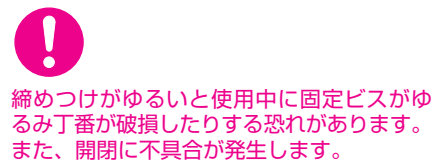
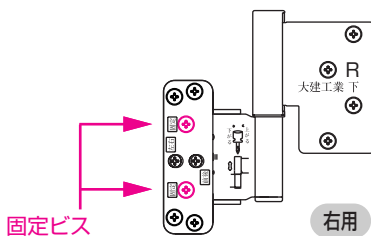

左右方向の調整 (調整可能範囲5mm)

ドアを開閉して、枠と当たる部分が図の位置の場合、○印のついた丁番を矢印:⇒の方向に調整して下さい。

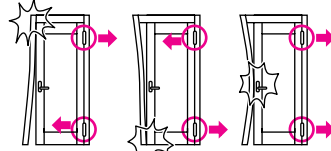

ドアが自動的に開閉してしまう時は、ドアが枠にあたらない範囲で以下の調整を行って下さい。

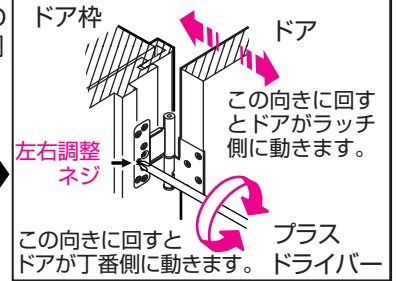

上下方向の調整 (調整可能範囲6mm)

ドアを開閉して、枠と当たる部分が図の位置の場合、○印のついた丁番を矢印:⇒の方向に調整して下さい。

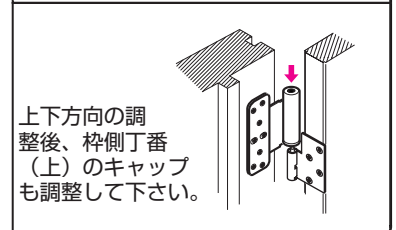
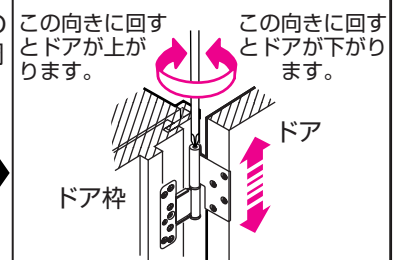
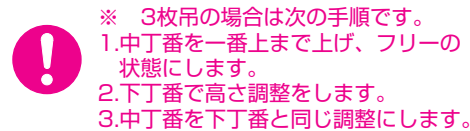
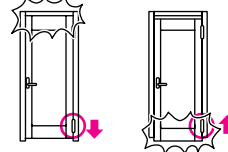

前後方向の調整 (調整可能範囲3mm)

ドアを開閉して、枠と当たる部分が図の位置の場合、○印のついた丁番を矢印:⇒の方向に調整して下さい。

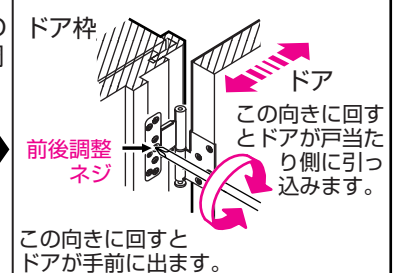
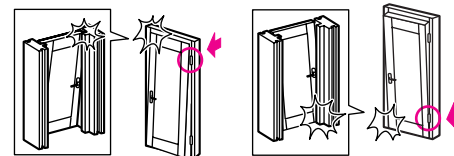

8 その他の調整

ドアがガタついたり、ラッチのかかりが悪い場合は、ラッチ受けを調整して下さい。

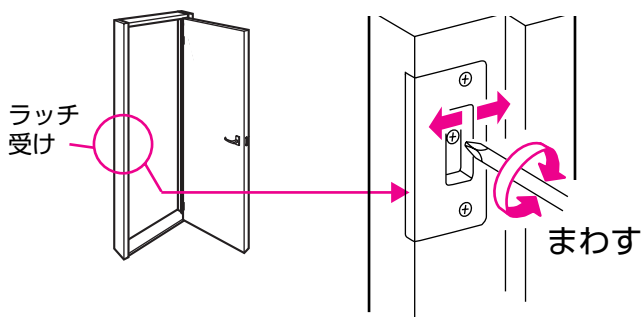

製品のお問合せ・ご相談は
DAIKENお客様センター
☎ 0120-787-505

【営業日】 平日 9:00~17:00
【休業日】 土日祝・年末年始・お盆
<http://www.daiken.jp/>

お取り付けに関する御問合せは
☎ 0120-118-633

株式会社スマイルアップ
【営業日】 平日 9:00~17:00
【休業日】 土日祝・年末年始・お盆