

24時間換気システム〈エアスマート〉専用部材
同時給排型換気扇DKファン専用交換用フィルター

形名

SB0899-K11

取扱説明書

適用機種	
SB0806-K01	SB0806-K02
SB0808-K01	SB0808-K02
SB0810-K01	SB0810-K02
SB0812-K01	SB0812-K02

この高性能フィルターは、同時給排型換気扇DKファン専用の交換用フィルターです。

■ご使用前に、説明書をよくお読みください。

安全のために必ず守ること

●誤った取扱いをしたときに生じる危険とその程度を、次の表示で区分して説明しています。



警告

誤った取扱いをしたときに死亡や重傷などに結びつく可能性があるもの



指示に従い必ず行う

お手入れの際は電源プラグを抜くか、分電盤のブレーカーを切る
通電状態では感電・けがの原因になります



注意

誤った取扱いをしたときに傷害または家屋・家財などの損害に結びつくもの



指示に従い必ず行う

お手入れの際、踏み台等を使用する場所は平らなところや異物のないところで行う
転倒によりけがの原因になります

取扱いの際は手袋を着用する
着用しないとけがの原因になります

外形寸法図

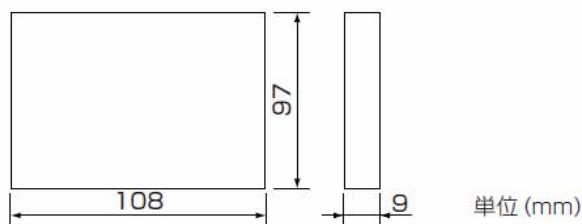

交換のしかた

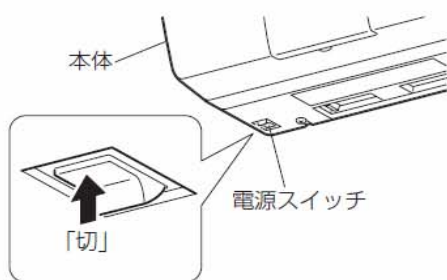

電源を切る

電源スイッチを「切」にする。

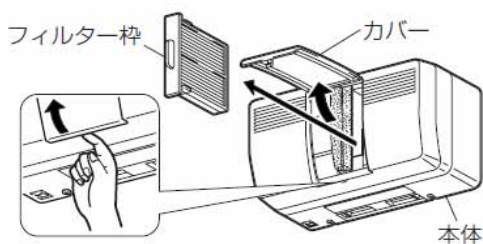

フィルター枠を本体からはずす

- カバーをあける。
カバー下部に指を引掛け上側に開く。
カバーは開いた状態で仮固定できます。
無理な力で上に押さないでください。
(カバー、パネルが破損します)
- フィルター枠をはずす。
※フィルター枠をはずすときにほこり、虫などが落ちる場合があります。

交換のしかた つづき

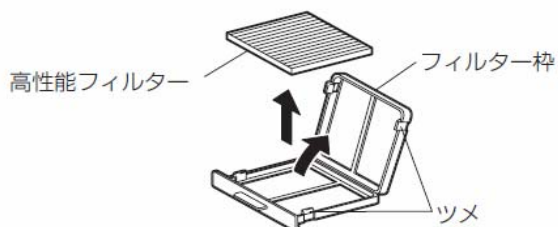

高性能フィルターをフィルター枠からはずす

1. 2か所のツメ部分を開ける。
2. 高性能フィルターを取り出す。

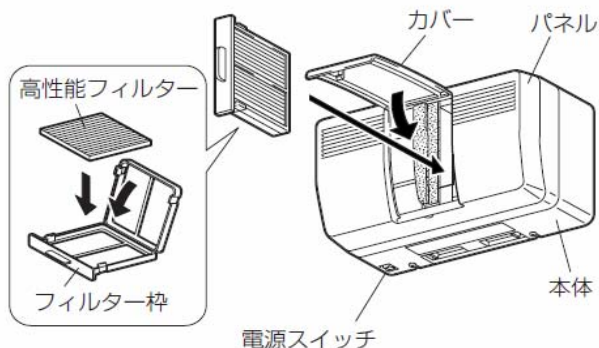

組立てと確認

1. 新しい高性能フィルターに貼り付けてある銘板に使用開始年月日を記入する。
2. 新しい高性能フィルターをフィルター枠に納める。
3. フィルター枠を取付ける。
4. カバーを閉じる。
 - 高性能フィルター、フィルター枠、カバーは確実に取付けしてください。(虫侵入、結露の原因になります)
5. 分電盤のブレーカーを入れ、電源スイッチを入れる。
6. 組立てが終わりましたら、次の確認をする。
 - (1) 異常な音が出ていませんか？
 - (2) 風は正常に出ていますか？※必ず運転をして確認してください。

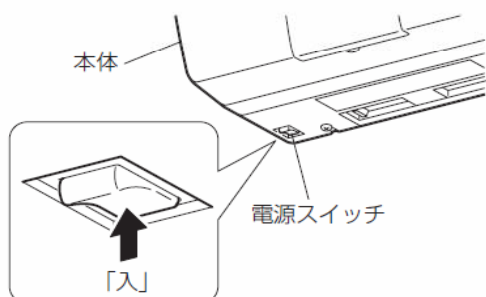

⚠ 注意

お手入れ後の部品の取付けは確実に行う
(落下によりけがをすることがあります)

高性能フィルターの清掃と交換

換気扇の機能を長く維持していただくためには高性能フィルターの定期的な清掃と交換が必要です。

- 高性能フィルターの清掃…2か月に1回以上 掃除機でほこりを吸い取る。
※水洗いはおやめください。

- 高性能フィルターの交換…1年を目安に交換してください。

※別売フィルターは以下のいずれかをお求めください。

大建工業品番：SB0899-K11 (工事店さまにお問い合わせください)

三菱電機品番：P-06JHF (お近くの電気店または三菱ストアにお問い合わせください)



大建工業株式会社

本社：〒530-8210 大阪市北区堂島1丁目6番20号
堂島アバンザ22F

お問い合わせ
建築音響部 サウンドセンター
(東京) 電話 (03) 6271-7785 (大阪) 電話 (06) 6452-6141