



# ダイケン下駄箱





## フロントル

交換施工 説明書  
お客様用

ダイケン下駄箱をご愛用頂き、ありがとうございます。

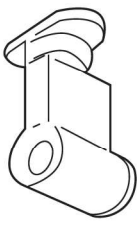
フロントルを交換施工される前に必ずこの説明書をご一読頂き、安全で確実な作業をして下さい。

### 1 お届け製品の確認

本 体		付 属 品		
フロントル 本体	付属品	補修用接着剤	補修用埋め木	
				
2 個	2 本	1 本	(1 本) 紛失等を考慮して多めに入れてます	

この部品は、2006.11より前に購入された下駄箱にのみ装着可能となります。ご購入時期をご確認下さい。



電動式ドリイバー禁止

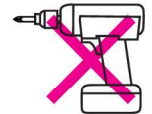

### 2 古いフロントルの取外し

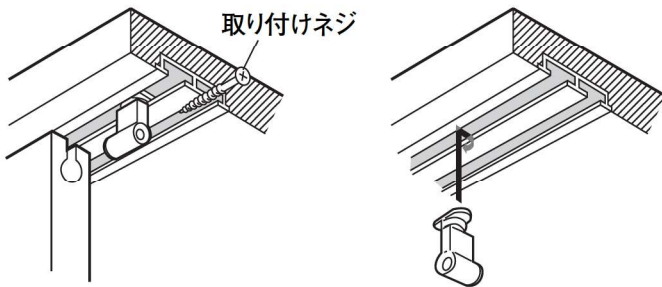

取付ネジを取り外し、フロントルを引張り出した後、フロントルを90° 廻すとレールからフロントルが外れます。

#### ⚠ 注意

扉の転倒防止のためフロントルは片側外したらもう一方は新しいフロントルを取付けるまで外さないで下さい。

### 3 補修用埋木の処理

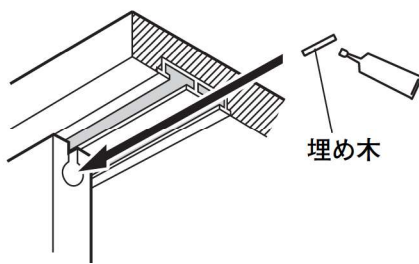

ネジ穴を同梱の補修用埋め木で埋めて下さい。

1. 埋め木に接着剤を付ける。
2. ネジ穴に埋め木を入れる。
3. 埋め木の頭が飛び出したらカッターで削る。

#### ⚠ 注意

ネジの保持力を高めるために必ず埋木をして下さい。

### 4 新しいフロントルの取付

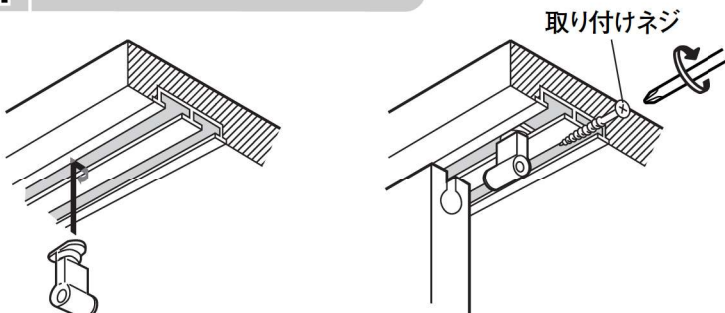

フロントルの取外しの逆の手順で新しいフロントルを取付けて下さい。

#### ⚠ 注意

取付ネジは確実にしめ付けて下さい。落下の原因となります。

大建工業株式会社

製品のお問合せ・ご相談は  
DAIKENお客様センター  
☎ 0120-787-505

営業日 平日 9:00~17:00  
休業日 土日祝・年末年始・お盆  
<http://www.daiken.jp/>

お取り付けに関する御問合せは  
☎ 0120-118-633

株式会社スマイルアップ  
営業日 平日 9:00~17:00  
休業日 土日祝・年末年始・お盆