

## ダイケンリビングドアシリーズ 吊戸下レールレス特注

<参考資料>

施工説明書  
施工業者様用

取扱説明書  
お施主様用

※この説明書には扉の調整方法・お手入れ方法が記載されています。  
必ずお施主様にこの説明書をお渡しください。

### 危険の定義とシンボルマーク

この説明書では、「注意事項」を以下のような定義で使用しています。

**⚠ 注意** 取扱を誤った場合、施工者または使用者が傷害を負う可能性が想定される場合および物的損害の発生が想定される場合

### ■ 施工上のご注意

商品を正常に機能させるために、もしくはお施主様に問題なく引き渡すのに重要な内容です。

### 使用上のご注意

- 扉を前後方向に力を加えながら扉を開閉すると、扉がガイドピンから外れるおそれがあります。
- ガイドピンについた埃やゴミは掃除機などでキレイにしてください。
- ワックスをかける際はガイドピンをマスキングテープなどで被覆して、部品内部にワックスが入らないようにしてください。
- 扉の下部両端に設置されるガイドピン受けには強力な磁石を使用しております。心臓ペースメーカーをご使用している方はご注意ください。また時計や電子機器類など磁気に影響をうけるものは近づけないでください。
- ガイドピン内部へのおよびレール内への潤滑剤（グリス・シリコン等）の塗布、スプレーは正常に作動しなくなるおそれがあるので使用しないでください。

### 施工上のご注意

- 本製品は床仕上材が木質フローア以外のところにはご使用いただけません。クッション性のあるフロアには使用しないでください。ただしオトユカは施工部分の緩衝材を取り除き、下地に根太材を使用してください。
- 本製品の取付部分には木下地が必要です。必ず下地があることを確かめてください。

### 施工手順

#### 1. ピンの取り付け位置を決める

- 裏面の納まり図からピンの取付ピッチを確認してください。
- 扉のセンターになるように取付場所を決めてください。

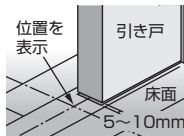

#### ■位置決めのポイント

上レールとガイドピンのセンター位置が平行である事が必要です。

上レールごとガイドピンの位置決めを行ってください。

※レーザー墨出し器を使用しての位置決めを推奨します。

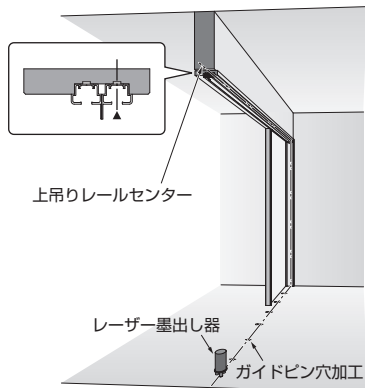

- 床面から扉下端のすき間が5~10mmであることを確認してください。

#### ■ 施工上のご注意

戸先と戸尻が同じ軌道の上を通るように、扉を調整してからガイドピンの取付位置をきめてください。

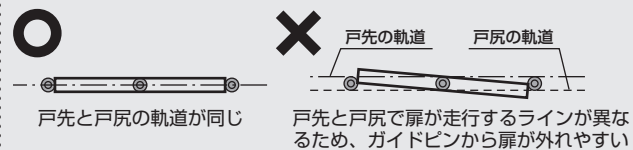

#### ■ 施工上のご注意

上レールとガイドピンの並び（扉の走行軌道）が平行になっていないと、扉の作動不良やガイドピンの破損の原因となります。左右縦枠の位置や、床材の目地だけでガイドピンの位置決めを行うと上レールとガイドピンとが平行にならない場合がありますので、ご注意ください。（ガイドピンの調整範囲を超えた位置変更は、床材の張替を伴うケースがあります。）

#### 2. 取り付け位置にドリルで穴をあける

##### ■フローリング床面仕上げが木造の場合

- ドリルの先から穴の深さの距離（12mm）にテープ等を巻き、目印を付けてください。

- 取り付け位置にドリルを垂直にして穴をあけてください。

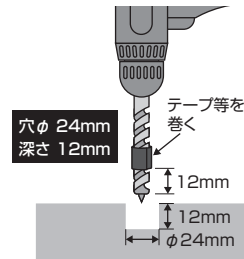

##### 穴加工の方法

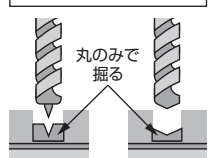

■フローリングが直貼の場合、途中まで掘り進め、残りは丸のみなどで削ってください。

■ 施工上のご注意 ガイドピンケースを設置する前に、穴の中のゴミはきれいに除去してください。

#### 3. 取り付け穴にガイドピンケースをはめ込む

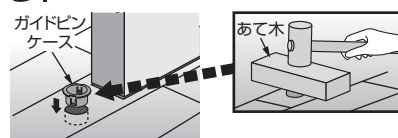

##### ■ 施工上のご注意

傷がつかない様あて木をして垂直に真上をたたきはめ込んでください。

#### 4. ガイドピンの取り付けをする

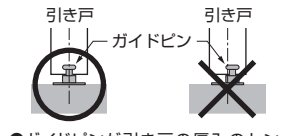
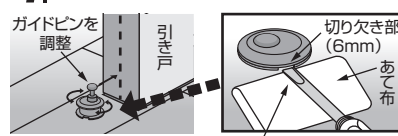

●ガイドピンが引き戸の厚みのセンターにくるように調整してはめ込んでください。

##### ■ 施工上のご注意

床にキズが付かないようにあて布をして取り外してください。

**ガイドピンの外し方**  
●マイナスドライバーを切欠部にはめ込んでガイドピンを外してください。

#### ガイドピンの調整方法

床面に固定されたガイドピンケースからガイドピン本体を抜き回転させてセット、ピンの位置を±2mm移動できます。

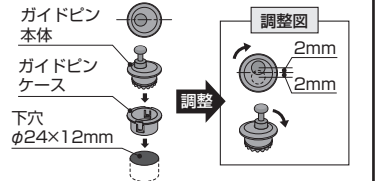

埋め込みガイドピンの  
取付ピッチ算出式

**A** 取付ピッチ = 枠内寸法① ÷ N

※3枚引違、2枚片引・・・N=7

※3枚片引・・・・・・N=9

■ リビングドア吊戸納まり図

図は見切枠、標準サイズ(2片/3片は右引き)の場合

3枚引違

ガイドピン  
同梱入数  
: 18個

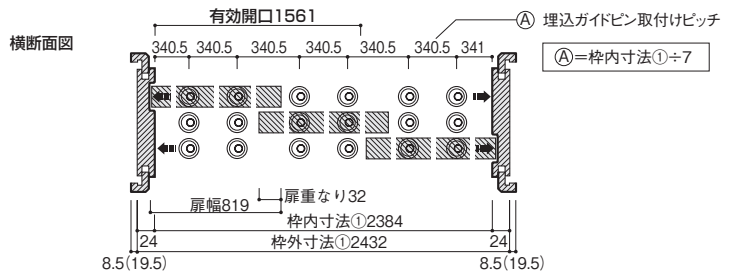
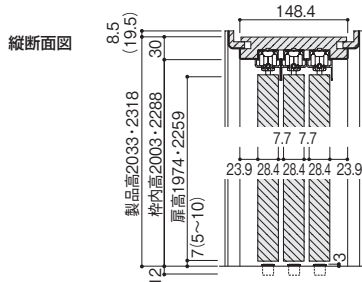

2枚片引

ガイドピン  
同梱入数  
: 10個

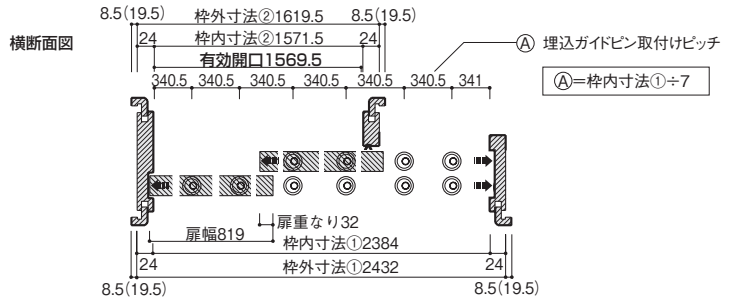
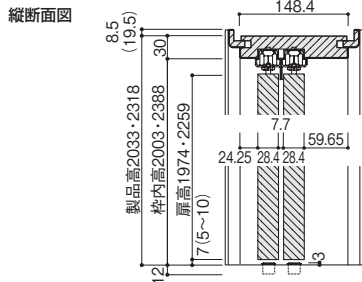

3枚片引

ガイドピン  
同梱入数  
: 18個

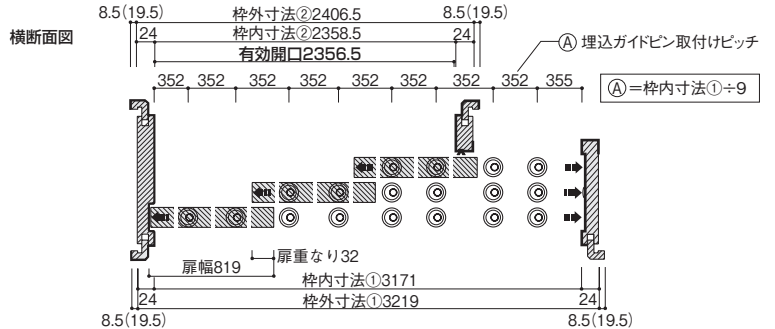
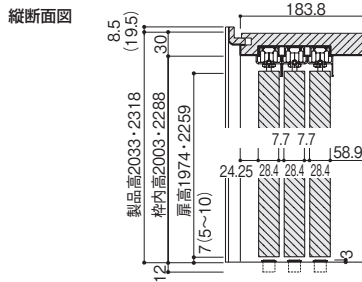

■ 間仕切戸吊戸タイプ納まり図

図は見切枠、標準サイズ(2片/3片は右引き)の場合

3枚引違

ガイドピン  
同梱入数  
: 18個

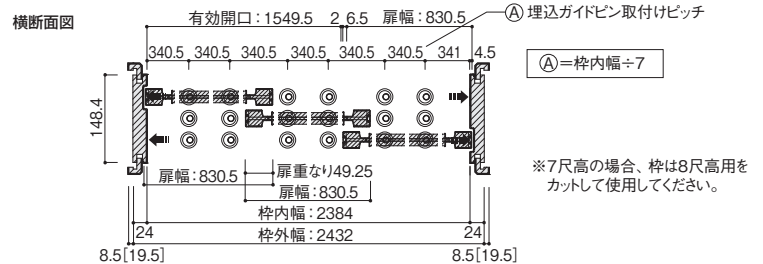
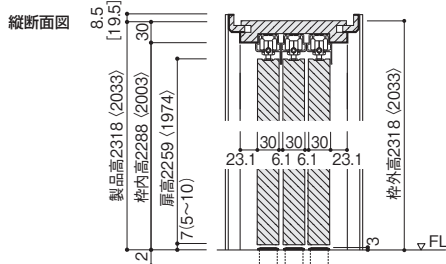

2枚片引

ガイドピン  
同梱入数  
: 10個

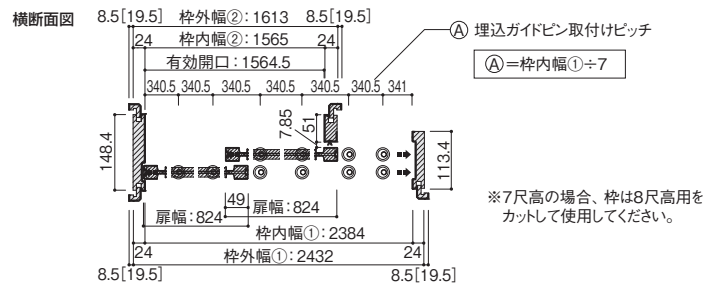
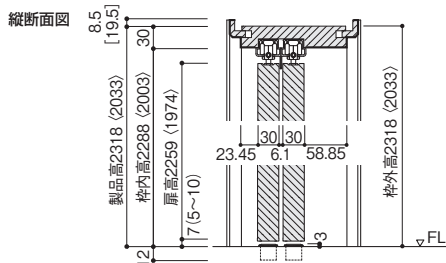

3枚片引

ガイドピン  
同梱入数  
: 18個

