

銘木腰壁 「システリアパネル」 〈フラット型W〉 〈リブワイド型〉

施工説明書
施工業者様用
P.1~3

取扱説明書
お施主様
P.4

施工説明書

「施工業者様へのお願い」
弊社では、お施主様が製品を安全に正しくご使用いただくためのお願い事項やお手入れ方法などの重要な内容を記載した「取扱説明書」を添付しております。必ず、お施主様に手渡ししていただきますようお願いいたします。
(取扱説明書は弊社HP <https://www.daiken.jp/>よりダウンロードも可能です)

この度は、「システリアパネル 〈フラット型 W〉 〈リブワイド型〉」をお買い上げ頂きまして、ありがとうございます。この説明書には、弊社製品を長期間安全に使えるよう施工するために、またトラブルのない確実な施工をしていただくために、以下のことを必ずお守りください。

危険定義とシンボルマーク

注意 取扱いを誤った場合、使用者が障害を負う危険がある場合および物的損害のみの発生が想定される場合

注意 必ずお守りいただきたいこと

【施工上の注意】

- ・天然木製品ですので、1枚1枚色・空が異なります。施工前には必ず仮並べをし、全体の調和を取ってください。
- ・当製品は内装材です。屋外には使用出来ません。
- ・水のかかる場所、湿気の高い場所への施工は避けてください。
- ・当製品は金属系下地材（軽量鉄骨等）には直接施工できません。必ず木製胴縁組及び合板捨貼りの上施工してください。
- ・使用する接着剤は、変成シリコン系「スピーデル工法用接着剤」をご使用ください。

仕様

フラット型W

基 材 : MDF (中質繊維板)
 表面化粧 : 天然木単板張り+ウレタン塗装仕上げ
 サ イ ズ : 12.5mm厚さ、454.5×845mm (有効寸法)
 縁 加 工 : 長辺本実加工、巾木側接合部本実加工、額縁側接合部切放し
 入 数 : ダンボールケース2枚入り
 ホルムアルデヒド規制: 国土交通大臣認定・F☆☆☆☆

リブワイド型

基 材 : MDF (中質繊維板)
 表面化粧 : 天然木単板張り+ウレタン塗装仕上げ
 縁 加 工 : 長辺本実加工、巾木側接合部本実加工、額縁側接合部切放し
 サ イ ズ : 12.5mm厚さ、151.5×845mm (有効寸法)
 梱包・入数 : ダンボールケース6枚入り
 ホルムアルデヒド規制: 国土交通大臣認定・F☆☆☆☆

断面図

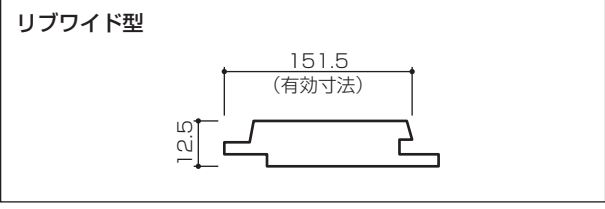
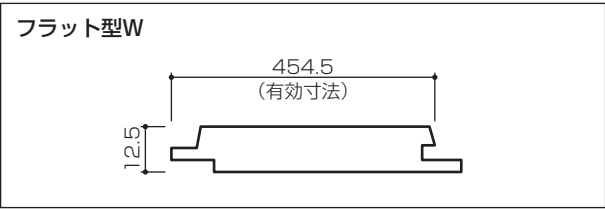

専用施工部材

基 材 : 〈巾木・額縁・見切〉MDF
 〈出隅・入隅・ケーシング・回縁〉無垢集成材
 表面化粧 : 〈巾木・額縁・見切・出隅・入隅・ケーシング・回縁〉天然木単板張りにウレタン塗装
 入 数 : 〈巾木・額縁・出隅・入隅・ケーシング・回り縁〉ダンボールケース1本入り
 〈見切〉ダンボールケース2本入り
 ホルムアルデヒド規制: 規制対象外部位製品

専用施工部材

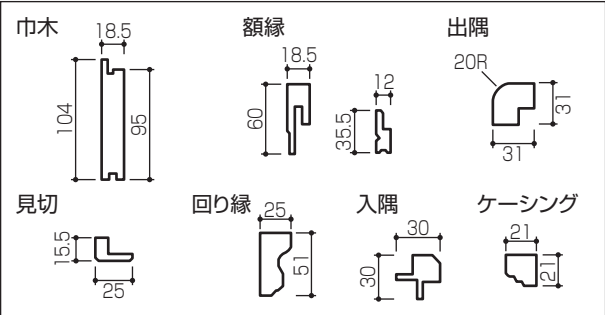

下地施工

- (1) 柱、間柱に乾燥及びプレーナー仕上げした横胴縁を、下記の様に施工し、横胴縁に合板（9mm厚以上）を捨貼りしてください。合板のジョイントは必ず胴縁の上で行い、段違いは取り除いてください。
- (2) 施工時の目地ズレを防ぐ為、下記の様に水平墨出しを行ってください。

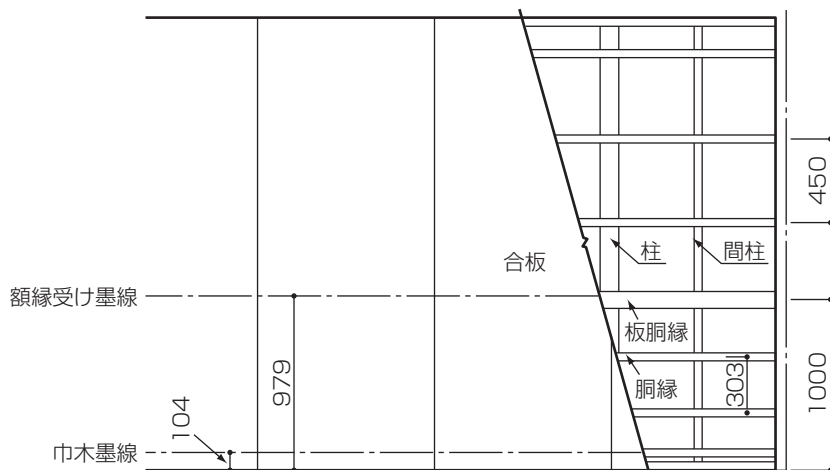

注) 巾木は土間・コンクリート等に直接施工しないでください。
湿気等により表面が膨れることがあります。

割り付け

- (1) 壁面センター割り付けをお勧めします。
- (2) 割り付けに基づき、張りはじめ（壁面左隅）の本体の巾を決定し、カットします。

（フラット型Wの場合）

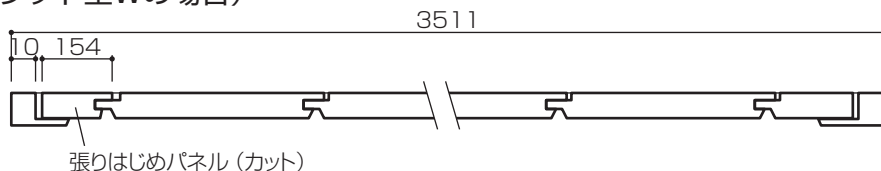

（リブワイド型の場合）

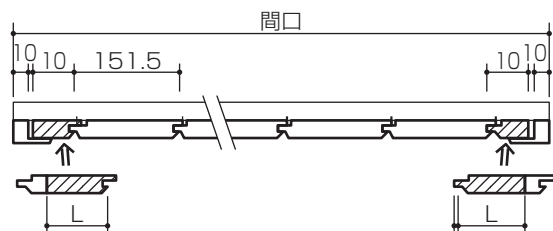

注) 本製品のカットをする場合は、よく切れるノコ又は裏面よりカットすることをお勧めします。

施工

本体パネル・部材に使用する接着剤は変成シリコーン系「スピーデル工法用接着剤」を使用してください。

(1) 巾木の取付け

- ① 水平墨線に合わせ、釘と接着剤を併用し、下地面に取り付けて下さい。
釘は巾木上部の突の部分に打ち、釘頭はポンチで確実に埋めて下さい。

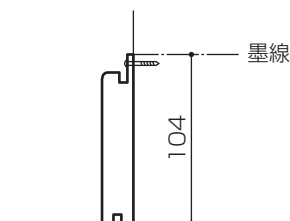

(2) 本体及び垂直部材の取り付け

- ①張りはじめの下地面（左隅）に専用見切または他の専用部材を取り付けてください。
専用部材は接着剤及び同梱のメタルプレート（見切・出隅の場合）を使用し釘打ちするか、針釘で仮固定してください。
- ②カットした張りはじめの本体を左隅から取り付けてください。
本体の固定は必ず接着剤、釘併用で行い、釘打ちは本体長辺雌実部分に行ってください。
- ③2枚目以降の本体は、隣接する本体の実部に確実にはめ込み、同様に固定して行ってください。

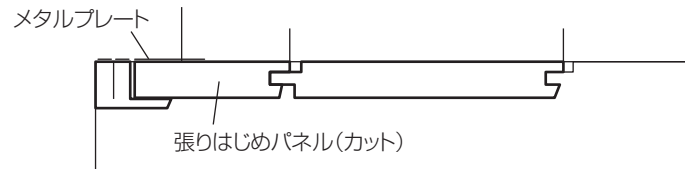

- ④張り収めの本体は、寸法に合わせカットし取り付けます。この時収めに使用する専用部材の働き巾は残す様にしてください。

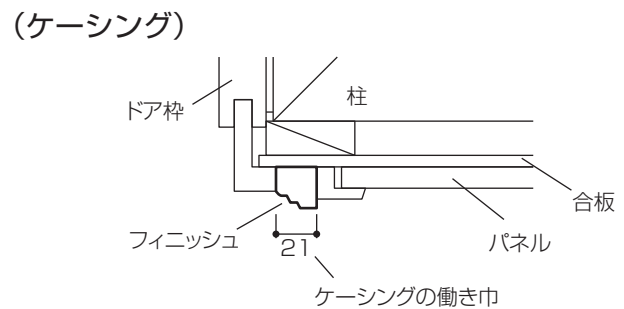
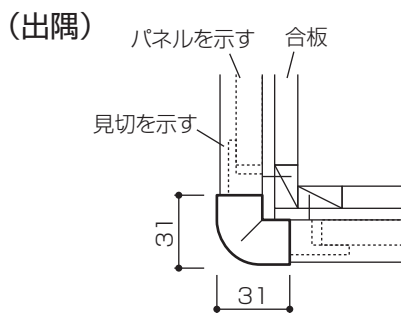
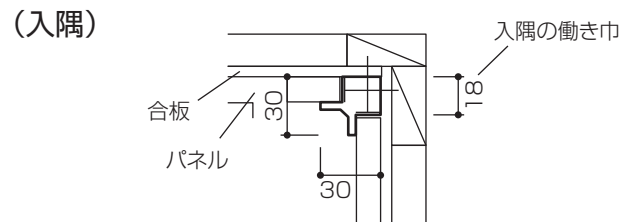
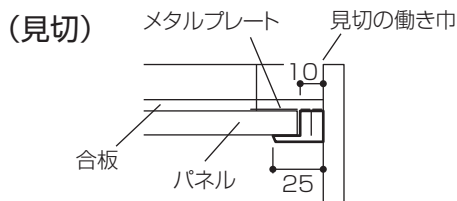

(3) 額縁の取り付け

- ①額縁受けを水平墨線に合わせ、接着剤、釘併用で下地面に固定してください。
- ②額縁は額縁受け及び下地面に接着剤を十分に塗布し、額縁受けに差し込んでください。

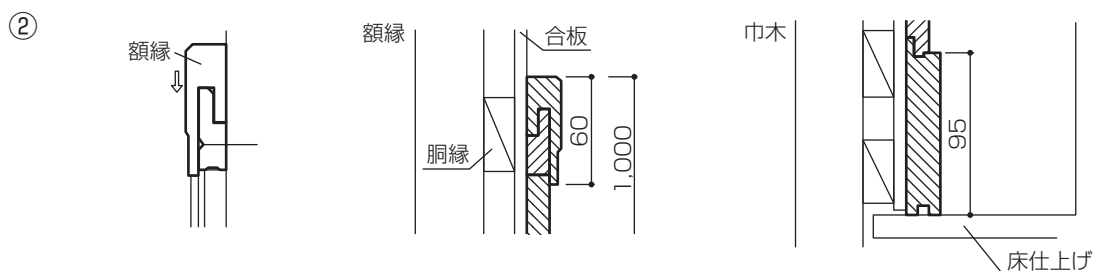
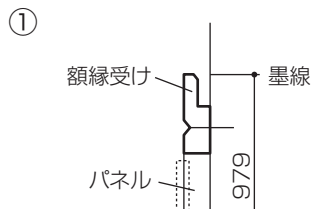

取扱説明書

お手入れ・諸注意

- ・天然木製品ですので、年月を経るにしたがって紫外線を吸収し、変色が起こることがあります。あらかじめご了承ください。
- ・日常のお手入れは、乾いた布で乾拭きし、濡れ雑巾でのお手入れはお避けください。
- ・汚れのひどい時の掃除には、固くしぼった濡れ雑巾を用い、使用後速やかに乾いた布でお拭き取りください。
- ・クレヨン・マジックなどによる落書きには、シンナー又はシミ抜き用ベンジンを含ませた布で手早く拭き取ってください。（シンナー等を塗り放置しないでください。）
- ・万一水のかかった場合、速やかに乾いた布で拭き取り、乾燥させてください。製品がふくらむことがあります。
- ・湿気が多いとカビ等の発生が考えられますので、換気を良くしてください。

DAIKEN製品の品質保証について

対象製品 システリアパネル フラット型W・リブワイド型

保証事項 外観上の著しい変形・変質（反り、ハガレ、中層ハクリ）が生じないこと
通常的环境下で、弊社の施工方法・取扱説明書に準じた正常な施工・使用がなされている状態（前提条件）で上記事項を保証します。
なお、本内容は日本国内においてのみ有効です。
保証箇所・・・基材、表面

保証期間 施工完了後より2年間
保証期間とは、弊社製品の施工完了後に生じた、弊社の責任に起因する製品の不具合を無料で処置する期間としております。保証期間を経過したものは有料となります。

免責事項 製品の不具合原因が次のような場合には、保証期間内であっても「有料扱い」になります。

- ① 建物の設計・施工に起因する原因
- ② 施工説明書に記載された方法以外の施工内容に起因する不具合
- ③ 自然現象・周辺環境等（※1）の不可抗力に起因する結露、腐食、反り、割れまたはその他不具合
- ④ 室内であっても部屋内外の温湿度差が著しく違う部位に取付けられたことによる隙間・反り・キシミ音などの不具合
- ⑤ 極端に乾湿を繰り返したり、著しく高温・多湿となる部位に取り付けられたことに起因する不具合
- ⑥ 建物自体の変形、入居後における増改築や改修等に起因する不具合
- ⑦ 入居者又は第三者の不適切な使用又は維持管理等に起因する不具合
- ⑧ 取扱説明書記載事項から逸脱した使用に伴う、消耗、磨耗、破損、変形などによる不具合
- ⑨ 経時変化による通常一般的な当該保証対象品の変褪色、汚れ、さび、かび、劣化磨耗などの不具合
- ⑩ 用途外に使用された場合の故障および損害（例えば、一般家庭用を業務用に、屋内用を屋外に使用された場合等）
- ⑪ 犬・猫・鳥・鼠などの小動物の害に起因する不具合やキクイムシなどの虫害に起因する不具合
- ⑫ 仕上げ面のキズなどの不具合で引渡し時に申し入れがなかった場合
- ⑬ 保障期間経過後の申し出、または不具合発生後速やかに申し出がなかった場合
- ⑭ 製造時に実用化されていた技術では予測することが不可能な事象に起因する場合
- ⑮ その他当該不具合の発生が弊社の責によらない場合

※1：火災・地震・水害・落雷などの天災地変や公害・塩害・ガス害や異常な高温・低温・多湿・過乾燥などの周辺環境

ユーザー登録サービス

このたびは DAIKEN 製品をお求めいただき誠にありがとうございます。

製品を末永く安全にご愛用していただくために、ユーザー登録をお願いいたします。

ご登録いただいたお客様情報は、製品安全に関する大切なお知らせや暮らしに役立つ情報を DAIKEN からご連絡する際に、ご利用させていただきます。

ユーザー登録は無料です！！

登録はこちらから

<https://www.daiken.jp/qr/user/>



製品に関するお問合せは

お客様センター

 0120-787-505

受付時間：平日9:00～17:00

（土・日・祝日・年末年始・夏期休暇は休みとなります。）

総合カタログに掲載していない製品は、ご提案のあった工事店様や販売店様を通じて、弊社営業窓口にお問い合わせください。

よくあるご質問、施工・取扱説明書情報、カタログのご請求・閲覧などはお客様サポートからもご確認いただけます。

DAIKEN お客様サポート

検索

<https://www.daiken.jp/qr/form01/>



メールで写真も送ることができます。

DAIKEN株式会社

DAIKENのホームページアドレス
<https://www.daiken.jp/>