

●組立完成図 ※施工方法について詳しくは、「MiSEL 総合施工説明書 (品番 FLJ773)」を参照してください。

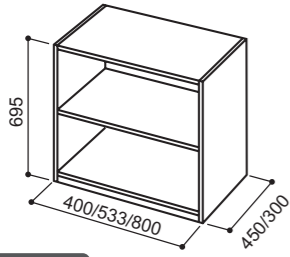

- 側板 ..... 左右各1
- 裏板 ..... 1
- 裏板補強棧(縦) ..... 1
- 上り裏板補強棧 ..... 1
- 下り裏板補強棧 ..... 1
- 天板 ..... 1
- 底板 ..... 1
- 前巾木 ..... 1
- 後巾木 ..... 1
- 自在棚 ..... 1
- 巾木避けカバー ..... 2セット(1セット)
- 組立用ピン(天板・底板) ..... 12 ※〔 〕内はD200用の場合
- 自在棚ダボ ..... 6
- 連結ビス・連結キャップ・連結ワッシャ(φ4用) ..... 4セット
- 壁固定ビス・連結キャップ・連結ワッシャ(φ4用) ..... 4セット
- 補強棧固定ビス ..... 5
- 接着剤 ..... 1

MiSEL動画紹介

床置ユニットの組立て



壁への固定・ユニットの連結



## 1 ユニット本体の組立て

### 1 組立用ピンの取付け

下木口に組立定規を当て、組立用ピンをねじ込む。

●底板の組立用ピン取付位置

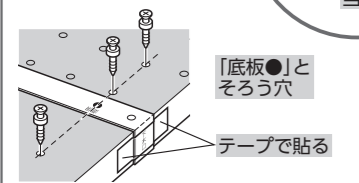

●天板の組立用ピン取付位置

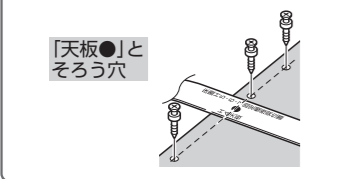

### 3 接着剤の塗布

両側板に接着剤を確実に塗布する。

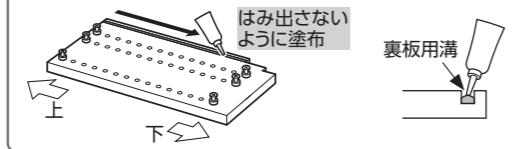

### 4 天板・底板の取付け

側板(左)に取付ける。ドライバーは斜めに差込む。

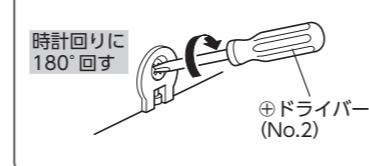

### 5 裏板の取付け

天板にあたっていていること



### 2 前巾木と後巾木の取付け

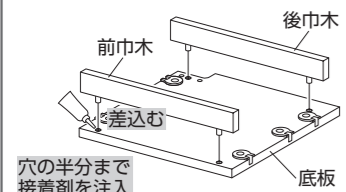

注 強い力でたたかない。

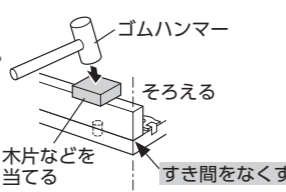

### 6 側板(右)の取付け

取付方法は、③④を参照。



## 2 裏面補強棧の取付け

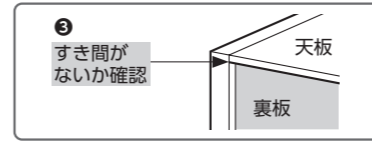

### 注意

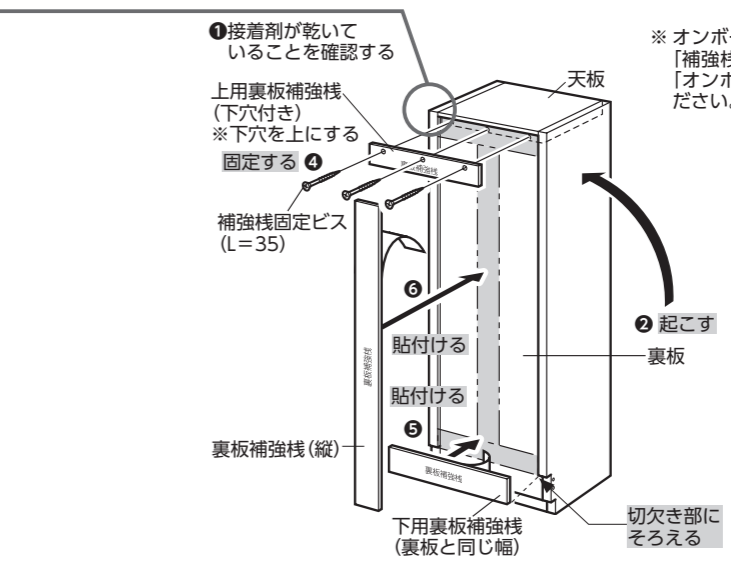
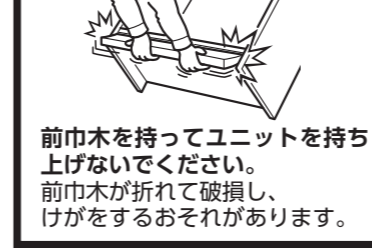

※オンボード工法の場合は「裏板補強棧」および「補強棧固定ビス」は使用しません。別梱包の「オンボード工法用裏板補強棧」を使用してください。

## 3 その他の部材の取付け・配線

### 1 自在棚の取付け

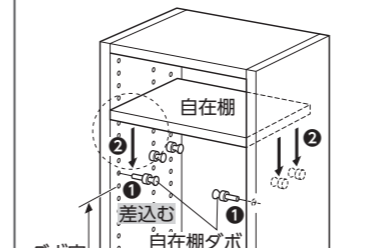

推奨位置ですので、上下に位置をずらしてもユニット強度に問題はありません。

扉を取付ける場合

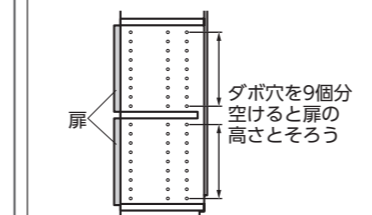

### 3 配線のしかた

●巾木避けカバーを配線用にカットする

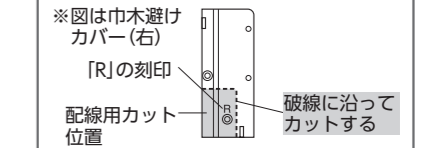

●底板以外で配線する

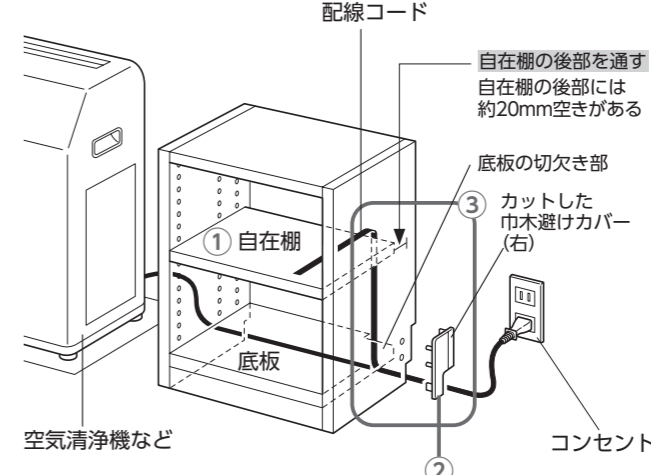
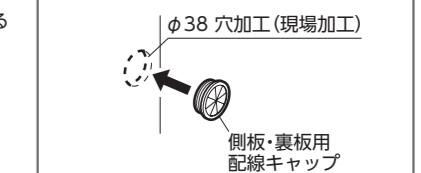

### 2 巾木避けカバーの取付け

●壁面に巾木がない場合

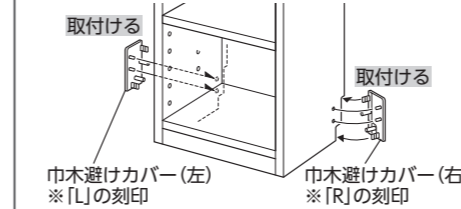

●壁面に巾木がある場合

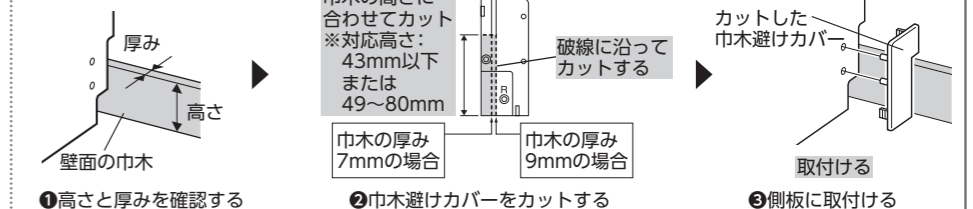

施工方法の詳細と壁への固定方法については、「MiSEL 総合施工説明書 (品番 FLJ773)」を参照してください。