

掘こたつ用ヒーター(オールシーズンタイプ)

3x3尺用(LFS-90-1)

3x4尺用(LFS-120-1)

3x5尺用(LFS-150-1)

3x6尺用(LFS-180-1)

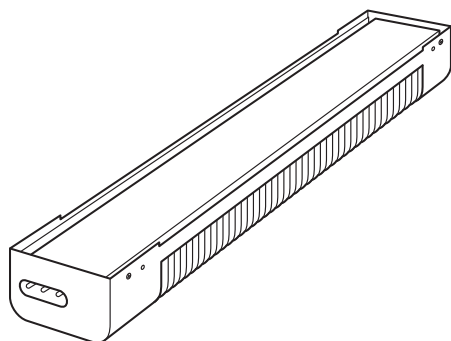

施工業者様へ

弊社では、お施様が製品を安全に正しくご使用いただくためのお願い事項やお手入れ方法などの重要な内容を記載した「取扱説明書」を添付しております。

必ず、取扱説明書をお施様に手渡し、使用方法を説明していただきますようお願いいたします。

※取扱説明書は

下記のURLからダウンロードできます。

<https://www.daiken.jp/qr/manual/>



もくじ

安全上のご注意	1～3
ご使用の前に	4
各部のなまえ	4
こたつご使用の準備	5～6
ご使用方法	7
お手入れと保管	8
注意していただきたいこと	9
知っておいていただきたいこと	9
製品仕様	10
お問合せ	10

安全上のご注意（必ずお守りください。）

●ご使用の前に、この「安全上のご注意」をよくお読みの上、正しくお使い下さい。

ここに示した注意事項は、商品を安全に正しくお使いいただき、あなたや他の人々への危害や損害を未然に防止するためのものです。また注意事項は、危害や損害の大きさと切迫の程度を明示するために、誤った取扱いをすることで生じることが想定される内容を「危険」「警告」「注意」の3つに区別しています。いずれも安全に関する重要な内容ですので、必ず守ってください。

- 危険：人が死亡または重傷を負う差し迫った危険の発生が想定される内容
- 警告：人が死亡または重傷を負う可能性が想定される内容
- 注意：人が傷害を負う可能性および物的損害のみの発生が想定される内容

<記号の意味>

△ 記号は状況の危険・警告・注意を促す内容を表します。

⊙ 記号は行為の禁止を表します。

❗ 記号は行為の強制や指示を表します。

※お読みになった後は、お使いになる方がいつでも見られるところに必ず保管してください。

⚠ 危険

低温やけどや脱水症状をおこすおそれがあります。次のような方がお使いのときは、特に注意してください。

- 乳幼児・自分で温度調節のできない方、皮ふ感覚の弱い方
- お子様・お年寄り・ご病人・深酒をされた方・疲労の激しい方
- ぬむけをさそう薬(睡眠薬・かぜ薬など)を服用された方
- 使用温度を「弱」などの低めにし、ときどき体を動かすなど使用状態に異常がないか常に周囲の方が注意してください。



お子様だけの使用は
させないでください。





低温やけどについて

普通のやけどは、火や熱湯などの高温なものに皮ふが触れておこります。40℃～60℃の比較的低い温度においても、皮ふの同じところが長時間触れていると赤い斑点や水ぶくれができることがあります。これが低温やけどです。

※万一、低温やけどをされたときは、ただちに専門医の診断を受けてください。

⚠ 注意

差込プラグは、コンセントの奥までしっかり差し込んでください。

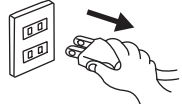
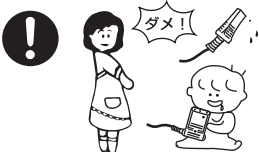
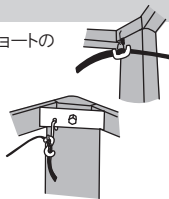
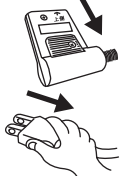
 注意	 電源は、 交流100V以外で使用しない	 電源は、 差込プラグの ほこりやごみを定期的取る	 使用しないときは、 差込プラグを抜く
交流200Vや、船舶などの電源・直流電源では使用しないでください。 感電・ショート・発煙・発火のおそれがあります。 	湿気などで絶縁不良となり、火災の原因となります。 	けがややけど、絶縁劣化による感電、漏電、火災の原因となります。 	
乳幼児が器具用プラグを なめないよう周囲の方が注意する 感電のおそれがあります。 	コードはコード掛けに固定する 損傷、ほつれ、ショートの原因となります。 	必ず器具プラグ、差込プラグを 持って抜く 差込プラグ、器具プラグを抜くときは、必ずプラグ部分を持って引き抜いてください。絶対にコードを持って引き抜かないでください。損傷、ほつれ、ショートの原因となります。 	

警告

電源プラグや電源コードを交換・加工したり、無理に曲げたり、ねじったり、引っ張ったりしない

火災や感電の原因になります。傷んだプラグやコードは、絶対に交換、分解、修理、改造をしないでください。プラグやコードが破損したときは直ちに使用を中止し、当社お客様相談窓口にお問合せください。

改造はしない

ヒーターやコントローラーの改造はしないでください。また、修理技術者以外の方は、分解したり修理をしないでください。修理はお買い上げ販売店または、当社お客様相談窓口にお問合せください。



異物を入れない

保護網やすき間にピンや針金などの金属物・異物を入れないでください。感電や異常動作してけがをすることがあります。



こたつの中で衣類を乾かさない

座布団や衣類などを中に入れたり、洗濯物などを乾燥させたりしないでください。火災の原因となります。



こたつの中に危険物を入れない

スプレー缶などをこたつの中に入れてください。爆発や火災の原因になります。

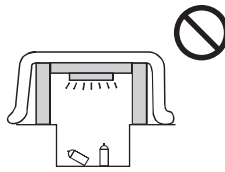

こたつで遊ばない

こたつの上に乗ったり、中で遊ばないでください。事故、火傷、けがの原因となります。



座卓を立てたり、逆さにして使用しない

座卓を立てたり、逆にした状態でヒーターに電源を入れないでください。火災の原因になります。

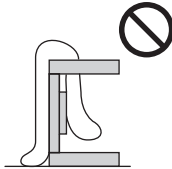

コードが傷んだときは使用しない

コンセントの差し込みがゆるいときは使用しないでください。感電・ショート・発火の原因となります。ただちに使用を中止し、お買い上げの販売店にお問合せください。



延長コードなどを使用しない

延長コード・分岐コンセントなどの使用やタコ足配線はしないでください。電気容量を超え、分岐コンセント部が異常発熱して発火する事があります。



コードをたばねて通電しない

コードが過熱し、火災、感電の原因となります。

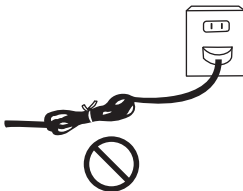

ヒーターやコントローラーを濡らさない

上側ヒーターやカーペットヒーター、コントローラーに水やお茶などをこぼさないでください。万一こぼしたときは、過熱のおそれがありますので、直ちに使用を中止し、販売店の点検を受けてください。

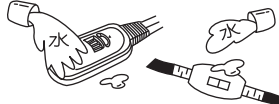

器具用プラグにピンなどを付着させない

感電・ショート・発火の原因となります。



警告

ふとんをやぐらの中に押し込んだり、半開きの状態で使用したり、
座イスやイス全体をこたつの中に入れてそのまま使用しない

ふとんや座イスがヒーターに近接した状態で放置しないでください。火災の原因となります。

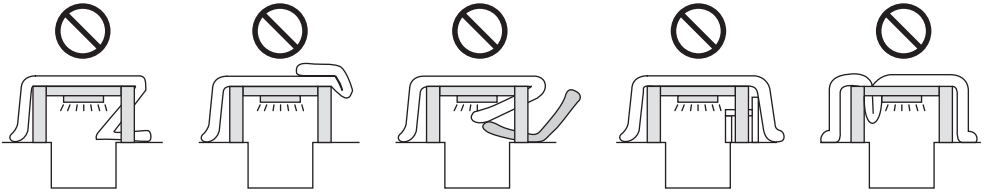

発熱体を傷めない

カーペット部を針やピンでさしたり、刃物で傷つけないでください。火災、感電、故障の原因となります。

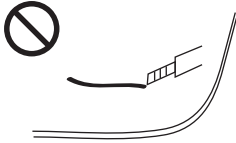

防虫剤を使用しない

ナフタリン等の防虫剤を使用しないでください。カーペットやヒーターの端子部を傷め、過熱する事があります。

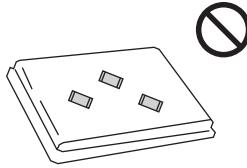

下側ヒーターにしわのある状態や、折り曲がった状態で使用しない

内部の発熱体を傷め、火災、感電、故障の原因となります。

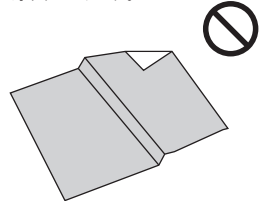

他の熱器具(電気ストーブ、石油ストーブ等)から1m以上離して使用する

故障や火災の原因となります。

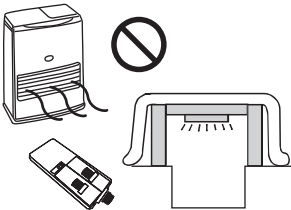

就寝用には使用しない

就寝用暖房器具として使用しないでください。また、乳幼児やお子様ひとりでこたつに入れて寝かさないでください。低温やけどや脱水症状をおこす恐れがあります。

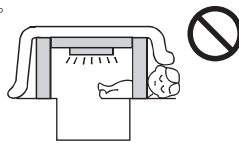

炉箱の中に入らない

炉箱の中に入りこんで使用しないでください。低温やけどや脱水症状をおこす恐れがあります。



炉箱内に物を入れて保管しない

内部の発熱体を傷め、火災、感電、故障の原因となります。

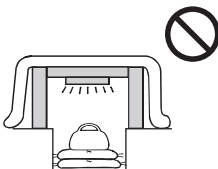

ヒーターを取り外して使用しない

火災の原因となります。

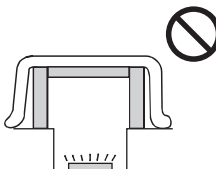

犬や猫などのペットの暖房用に使用しない

ペットが本体やコードを傷め、火災の原因となる事があります。

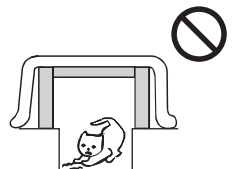

ご使用前に

- 梱包を開けて作業する際には、塗料、接着剤等の臭いがこもっている場合があります。通気性を良くして行ってください。
- 製品梱包用ポリ袋は幼児などの手の届くところに置かないでください。頭からかぶるなどすると、口や鼻をふさぎ窒息する恐れがあります。

各部のなまえ

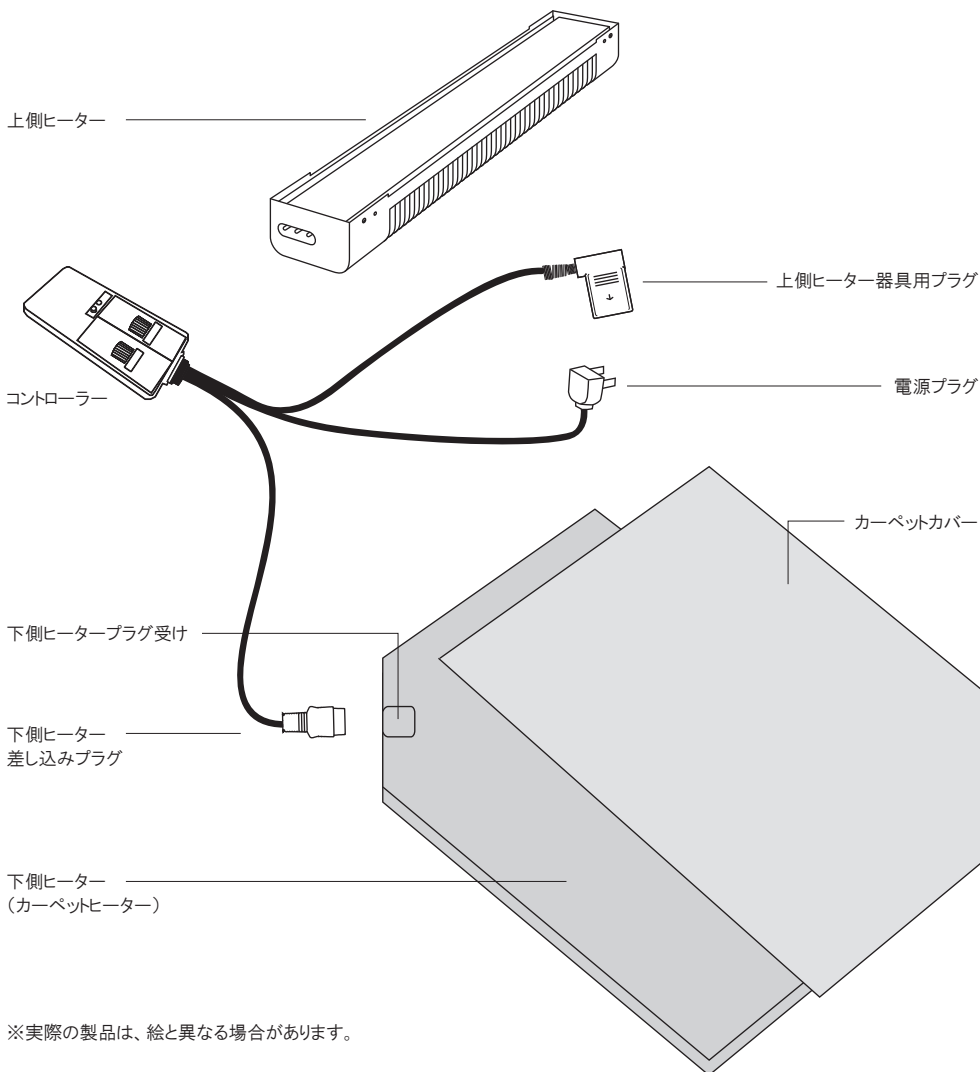

こたつご使用の準備

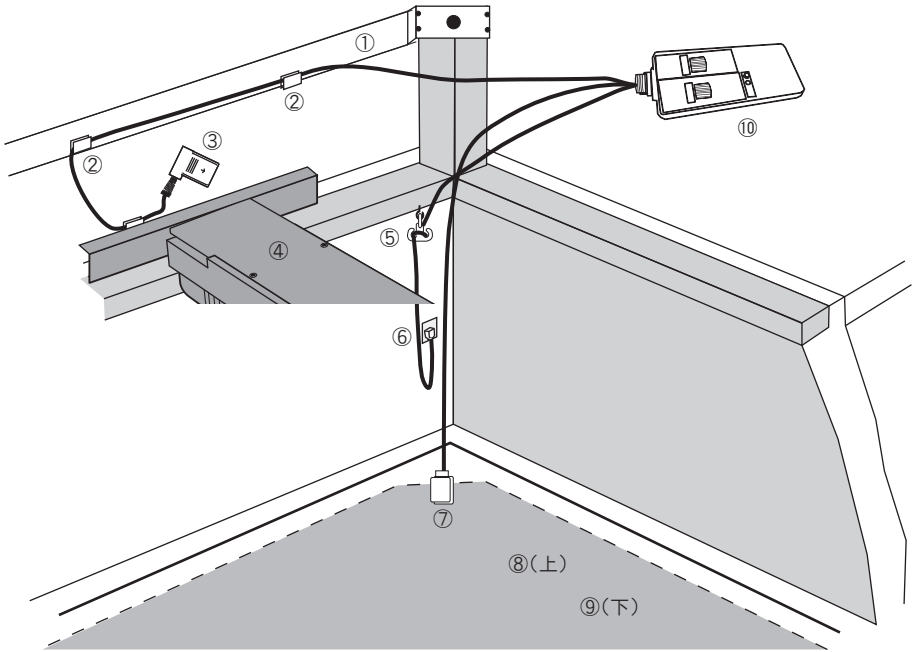

各部のなまえ

- ①やぐら ②コードホルダー ③上側ヒーター用器具プラグ ④上側ヒーター ⑤コード用フック ⑥電源プラグ
⑦下側ヒーター差し込みプラグ、プラグ受け ⑧カーペットカバー ⑨カーペットヒーター

※電源コードは必ずコード用フックに掛けてご使用ください。

①カーペットヒーターを敷く

差し込みプラグ部分がコンセント側に来るように、しわを良く伸ばして広げてください。

折り曲がった状態では使用しないでください。

断線、発火の原因になり大変危険です。

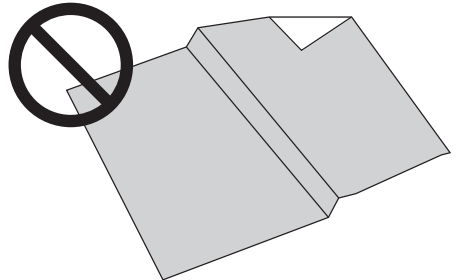
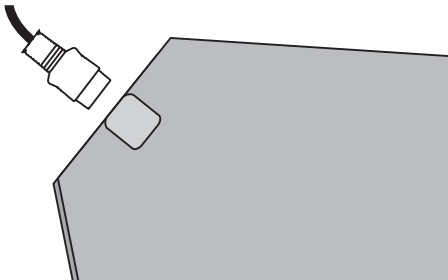

こたつご使用の準備

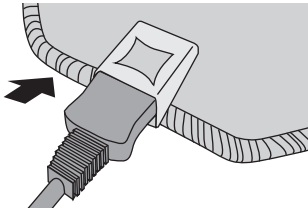

② 差し込みプラグを下側ヒータープラグ受けに凹凸が合わさるように差込む

※ヒータープラグ受け下側に凹があります。
プラグの凸が必ず下側に向くように、
間違えないように差込んでください。

③ カーペットカバーを敷く

カーペットヒーターの上に広げて、ごわつかないよう
に広げて敷きます。必ずこのカーペットカバーを
カーペットヒーターの上に敷いてご使用ください。
カバー無しでのご使用は低温やけどや、
カーペットヒーターの損傷の原因になります。

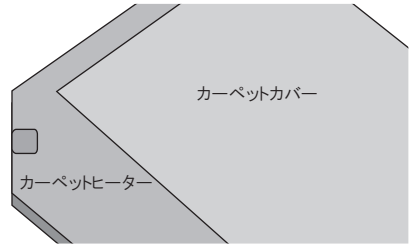

④ 上側ヒーターに器具用プラグを差込む

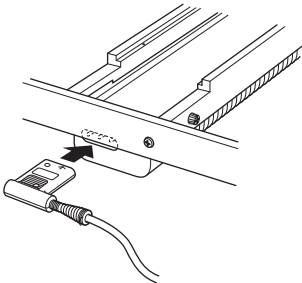

ヒーターのプラグ受けに
「上側」表示が
天板側を向くように奥まで
確実に差込んでください。

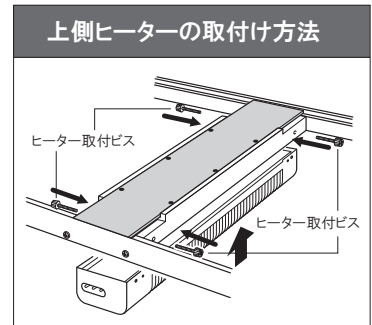

⑤ 電源コードの配線

電源コードは必ずコードホルダー及びコード用フックで保持し、使用中に足が引っかからない
ように木枠やかまちに固定し、沿わせます。固定しないでお使いになりますと、負荷がかかっ
て破損、ほつれ、発火、火災の原因になります。

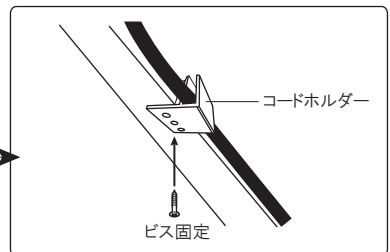
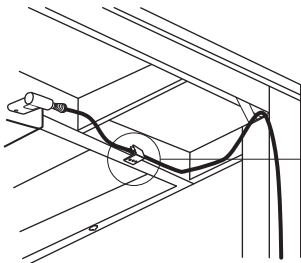

ご使用方法

- ①電源プラグを専用コンセントに差込む。
- ②コントローラーでお好みの温度に調節する。

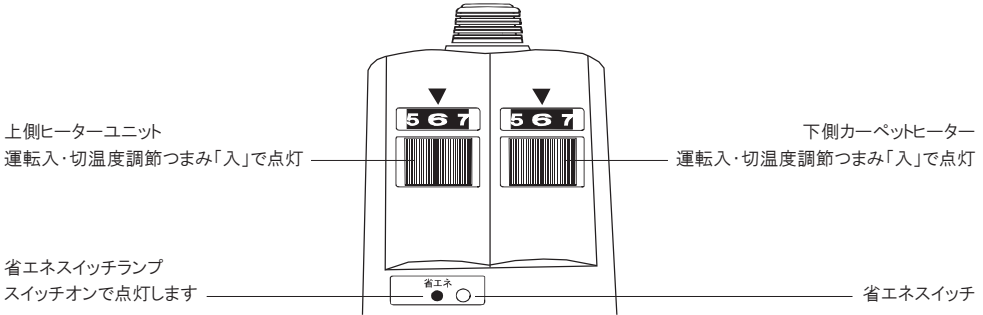

左側:上側ヒーターユニット
右側:下側カーペットヒーター を調整いたします。

 専用コントローラーです。
他製品には絶対に使用しないでください!

●上側ヒーターを使用する場合

コントローラーの運転

入/切・温度調節つまみを回転させ、電源を入れてください。
つまみを「強」の位置まで回転し、暖まってから、お好みの温度に調整すると、早く快適な状態にすることができます。
省エネスイッチはこたつ内が十分に暖まり、そのまま長時間ご使用の場合にお使いいただくと、体感温度をほぼ保ったまま、約15%電気代を節約します。
解除する場合はもう一度スイッチを押すとランプが消えて解除されます。

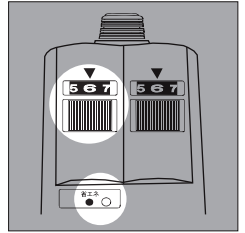

ご注意

制御回路の特性により、60Hz地域では、温度調節の目盛が「微弱」～「弱」付近では、ヒーターが明るくなりません。「弱」～「強」の間でご使用ください。
ご使用後や、外出するときは、コントローラーの運転 入/切・温度調節つまみを「切」にして、電源プラグを持ってコードを抜いてください。

●カーペットヒーターを使用する場合

つまみを「強」の位置まで回転し、暖まってから、お好みの温度に調節すると、早く快適な状態にすることができます。

③使用後はつまみを「切」にする。

外出時や長時間使用しないときは、電源プラグをコンセントから抜いてください。

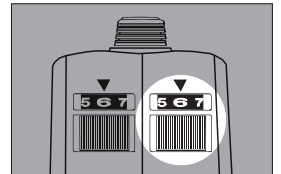

コントローラー取扱い注意事項

ホコリ、水等が入らないようにしてください!

水等の液体や、ホコリ、異物等が温度調節つまみの部分から内部に侵入しますと、内部部品がショートを起こし、発火する危険性があり大変危険です。
万一入ってしまった場合にはすぐにお取り扱いを中止し、最寄りの販売店、もしくは当社お客様相談窓口にお問い合わせください。

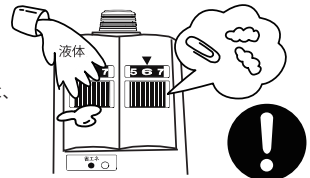

お手入れと保管

上側ヒーターの取外し、保管方法について

- ① 側面のヒーター取付ビスを外し、上側ヒーターを外してください。
- ② 座卓より、ヒーターを取外し、必要な場合には掃除を行い、購入時の商品が入っていた箱に入れ、湿気の少ない場所に保管してください。

※ 次のシーズンに使用する時は、ご使用前にヒーター、コード等を点検してからご使用ください。

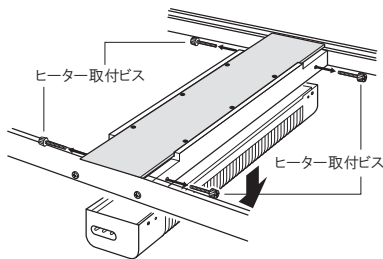

上側ヒーターユニットの清掃

お手入れをするときは必ず電源プラグをコンセントから抜いてください。保護カバーにごみやほこりが付着することがありますが、時々、掃除機等で取り除いてください。取り除ききれない場合は自転車の空気入れ等で吹き飛ばしていただくと、より効果的です。ほこりやごみが多量に付着したまま使用すると発煙する場合があります。

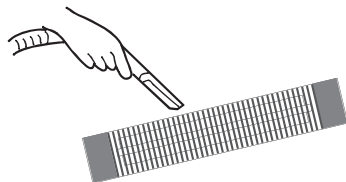

カーペットヒーター(本体・カバー)のお手入れ

表面のほこりやごみは、掃除機でいいいに吸い取ります。カーペットヒーター本体は、丸洗いやドライクリーニングできません。カーペットカバーには市販のカーペットクリーナーも使用できます。(そのときは、カーペットクリーナーの「ご使用方法」に従ってください。)

汚れがひどいときは

ぬるま湯でうすめた中性洗剤を布やスポンジにふくませ、拭き取ったのち、タオルなどで洗剤をよく拭き取ってください。十分陰干してください。

※生地を傷めるのでみ洗いはしないでください。

※裏面は傷むおそれがあるのですらないでください。

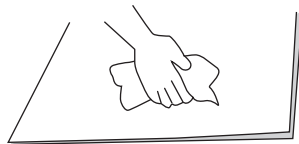

天板・やぐらのお手入れ

金属類・可動部・着脱部品は、定期的に緩みやガタツキが無い点検してください。取り付けネジ等が緩んでいる場合は締め直してください。

市販品のワックスやクリーナーをご使用の際は、天板や、やぐらの汚れは、台所用洗剤を溶かしたぬるま湯に浸した布でふきとってください。

洗剤が残らないように乾拭きをしてください。



シンナーやベンゼンなどは、塗装面などをいためる原因となりますので絶対におやめください。

保管

- ① 食べ物のカスや汁などが付着したままですと保管中にカビ・虫が発生する原因となりますので良く取り除いてください。
- ② カーペットヒーターの温度調節つまみを「強」にし、約5時間程通電させ、よく乾燥させてください。
- ③ カーペットヒーターの熱が冷めたことを確認してください。
- ④ 下記の要領にて折りたたんで収納ください。

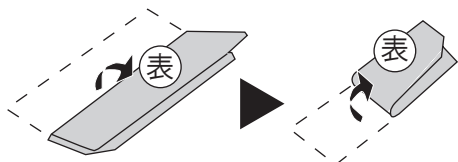

次の冬までしまっておく場合は、

上記のお手入れをした後、ほこりがかぶらないようにして湿気の少ない場所に保管してください。

※防虫剤は、コントローラーや発熱体を傷めますのでご使用にならないでください。

注意していただきたいこと

- 強い振動、衝撃、ヒーター保護網のへこみ、変形は故障や事故、火災等の原因になります。
- ペットはこたつの中に入れてください。事故、火災、故障の原因になります。
- 本来の用途以外に使用しないでください。
- 他の暖房器具の側など、温度が高くなる場所、火気の近くで使用しないでください。変形、故障、火災の原因になります。
- 布、紙など燃えやすいものをこたつの中に入れてください。火災の原因になります。
- 耐熱性の低いポリプロピレン綿等のふとんは使用しないでください。変質、火傷の原因になります。
- ヤカンなど熱い物を直接天板の上に置かないでください。天板の変色、劣化の原因になります。
- こたつを踏み台にしたり、強い衝撃を与えないでください。
特に天板をはずし、木枠の上に直接乗る事は木部が折れ、けがにつながります。
- コントローラーを温度の高くなる場所に置かないでください。故障、発火の原因になります。
- 水気や、湿気の多い所での使用保管、水に浸したり、水をかけたりしないでください。感電、ショートの原因になります。
- 濡れた手でプラグの抜き差しをしないでください。感電、ショートの原因になります。
- 使用中に器具プラグを抜き差ししないでください。感電、火傷の原因になります。
- 焦げ臭いにおいがする場合、すぐに使用を中止してください。
- 他の暖房器具からダクト等で熱を取り入れないでください。
高熱による部品の破壊、溶け等で故障の原因となります。

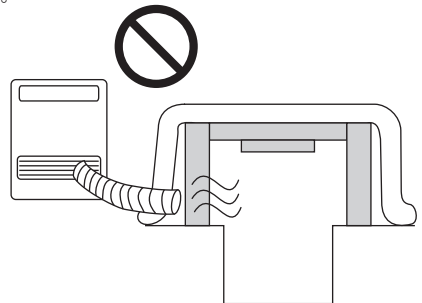

知っておいていただきたいこと

- 器具用プラグ部が熱く感じられますが、それはヒーターからの熱によるもので異常ではありません。
- コントローラーは少し暖かくなりますが、異常ではありません。
- 器具用プラグ、コード、保護網はヒーターユニットの熱により変色することがあります。
- 湿気の多いふとん、部屋でのご使用及び、使用状態(室温・使用人数等)により天板の裏側に水滴がつくことがあります。これは、ふとんの中の湿気が蒸発して結露する為です。その場合、タオルなどで拭き取り、ふとんを良く乾燥させ、部屋の換気をしてください。
- 初めてご使用になる場合、使い始めしばらくは生産時の塗料、油分の臭いがしますが、ご使用とともに無くなります。
- コードをお取替えの際は、必ず本器専用のもをお買い求めください。
- 使い初めはカーペットカバーに折りじわがありますが、ご使用とともに自然になくなります。

仕様

上側ヒーターユニット	LH-50LC0(H)			
定 格	交流100V 最大500W 最小10W(50-60HZ共用)			
発 熱 体	ハロゲンヒーター 500W			
温 度 制 御	位相制御			
安 全 装 置	温度ヒューズ (152℃)			
コ ー ド	綿丸打コード 長さ約3.3m コントローラー付 LFC-90 (3尺用) / LFC-120 (4尺用) / LFC-180 (5&6尺用)			
座卓サイズ	3×3 尺	3×4 尺	3×5 尺	3×6 尺
カーペットヒーター	LC-90	LC-120	LC-150	LC-180
定 格	100V 120W	100V 120W	100V 180W	100V 180W
サイズ	805×805	805×1100	805×1390	805×1685
表面材質	ポリエステル100%			
発熱体	耐熱PVC被膜ヒーター			
カーペットカバー材質	表面:アクリル50% ポリエステル50%			(洗濯不可)
	裏面:ポリエステル100%			

アフターサービスについて

保証書 (この取扱説明書に印刷されています)

- 保証書は必ず「お買上げ日・販売店名」などの記入をお確かめの上、内容をよくお読みの後、大切に保管してください。
- 保証期間は、お買上げ日から1年間です。

補修用性能部品の保有期間

- 堀こたつのヒーターの補修用性能部品の保有期間は、製造切後6年です。
- ※性能部品とは、その商品の機能を維持するために必要な部品です。

修理を依頼される時

- 保証期間中の修理
保証書の記載内容により、お買上げの販売店が修理致します。くわしくは、保証書(裏表紙)をご覧ください。
- 保証期間が過ぎたあとの修理
修理により使用できる場合には、お客様のご要望により有料修理致します。詳しくは、お買上げの販売店にご相談ください。

アフターサービスのお問い合わせ

修理に関するご相談ならびにご不明な点などは、お買上げの販売店、または下記相談窓口にお問合せください。

お問合せ窓口について

- 製品に関するお取扱い、補修、工事などのご相談は、組立・設置業者、工務店へ。

製品に関するお問合せ

DAIKENお客様センター

0120-787-505

(フリーダイヤル)

- 受付時間・・・平日9:00～17:00

(土・日・祝日・年末年始・お盆はお休みをいただいております)

<https://www.daiken.jp/qr/form01/>



修理・交換部品のご購入の方は

DAIKENパーツショップ

部品のネット販売bサイトです。
※ご購入に際しては登録が必要です。

<https://www.daiken.jp/qr/service/>



DAIKENホームページ ▶

お客さまサポート ▶

DAIKENパーツショップ

ご相談窓口における
個人情報のお取扱い

DAIKEN株式会社およびDAIKENグループ各社は、当社「個人情報の取扱いに関する方針(プライバシーポリシー)」に則ってお客様に関する個人情報を利用していただく場合がございます。(DAIKEN株式会社プライバシーポリシーに関しましては、当社ホームページに掲載しております。)なお、電話での相談に対し、折り返し電話させていただくためのナンバーディスプレイを採用しています。またご相談内容を正確に把握し、適切に対応するために、通話内容を録音させていただく場合がございます。

DAIKEN株式会社

DAIKENのホームページアドレス <https://www.daiken.jp/>

250926-IN-155KO-ASH-TX

この保証書は、本書記載内容で無料修理を行うことをお約束するものです。

掘こたつ用ヒーター（オールシーズンタイプ）	製品 3×3尺用(LFS-90-1) 3×4尺用(LFS-120-1) 3×5尺用(LFS-150-1) 3×6尺用(LFS-180-1)	ご購入の機種を ○印で囲んでください
★お客様お名前		様
★ご住所 〒	★電話番号（ ）	—
保証期間 ★お買上げ日 年 月 日から ヒーター本体……………1年間	★取扱販売店名、住所、電話番号	

★印欄に記入のない場合は無効となりますので、必ずご確認ください。

お買上げの日から上記保証期間中に、取扱説明書、本体ラベルその他の注意書きに従った正常な使用状態で故障した場合には、本書記載内容にもとづき、お買上げの販売店が無料修理いたしますので、出張修理をご依頼のうえ、修理に際して本書をご提示ください。

①保証期間内でも次のような場合には、有料修理となります。

- イ.使用上の誤り、または改造や不当な修理による故障または損傷。
- ロ.お買上げ後の落下、引越越し、輸送等による故障または損傷。
- ハ.火災・地震・水害・落雷・その他の天災地変ならびに公害や異常電圧その他の外部要因による故障または損傷。
- ニ.業務用としての使用、車両・船舶への搭載など一般家庭用以外に使用された場合の故障または損傷。
- ホ.本書の提示がない場合。
- ヘ.本書にお買上げ年月日、お客様名、販売店名の記入のない場合あるいは字句を書き換えられた場合。
- ト.消耗品の交換 } など
仕様変更

②離島または離島に準ずる遠隔地への出張修理を行った場合には、出張に要する実費を申し受けます。

③ご転居の場合は事前にお買上げの販売店にご相談ください。

④ご贈答品等で本書に記入しているお買上げの販売店に修理をご依頼になれない場合には、10ページに記載している弊社窓口にお問合せ下さい。

⑤本書は日本国内においてのみ有効です。 Effective only in Japan

⑥本書は再発行いたしませんので紛失しないよう大切に保管してください。

●修理メモ

●この保証書は本書に明示した期間、条件のもとにおいて無料修理をお約束するものです。従ってこの保証書によって保証書を発行している者(保証責任者)、及びそれ以外の事業者に対するお客様の法律上の権利を制限するものではありませんので、保証期間経過後の修理等についてご不明の場合は、お買上げの販売店または10ページに記載している弊社窓口にお問合せください。

●保証期間経過後の修理、補修用性能部品の保有期間について詳しくは、10ページに記載している弊社窓口にお問合せください。