

断面図

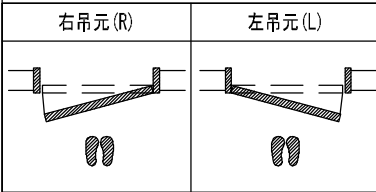

壁厚	114~121	122~130	131~139	140~144	145~159	160~168
使用枠見込	129	129	129	129	149	149
使用見切	B	C	D	E	D	E
※1	141~148	149~157	158~166	167~171	172~186	187~195
※2	114~121	122~130	131~139	140~144	145~159	160~168
※3	135~142	143~151	152~160	161~165	166~180	181~189

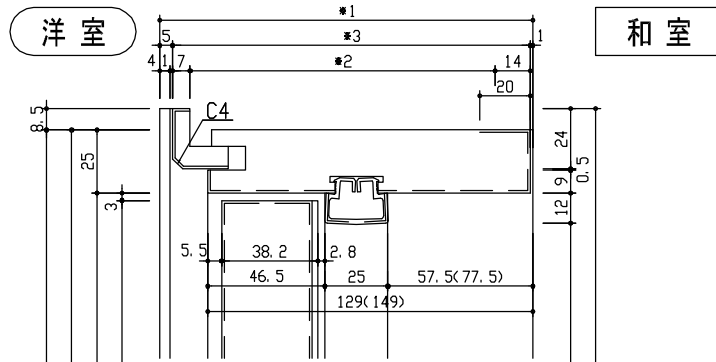

和室

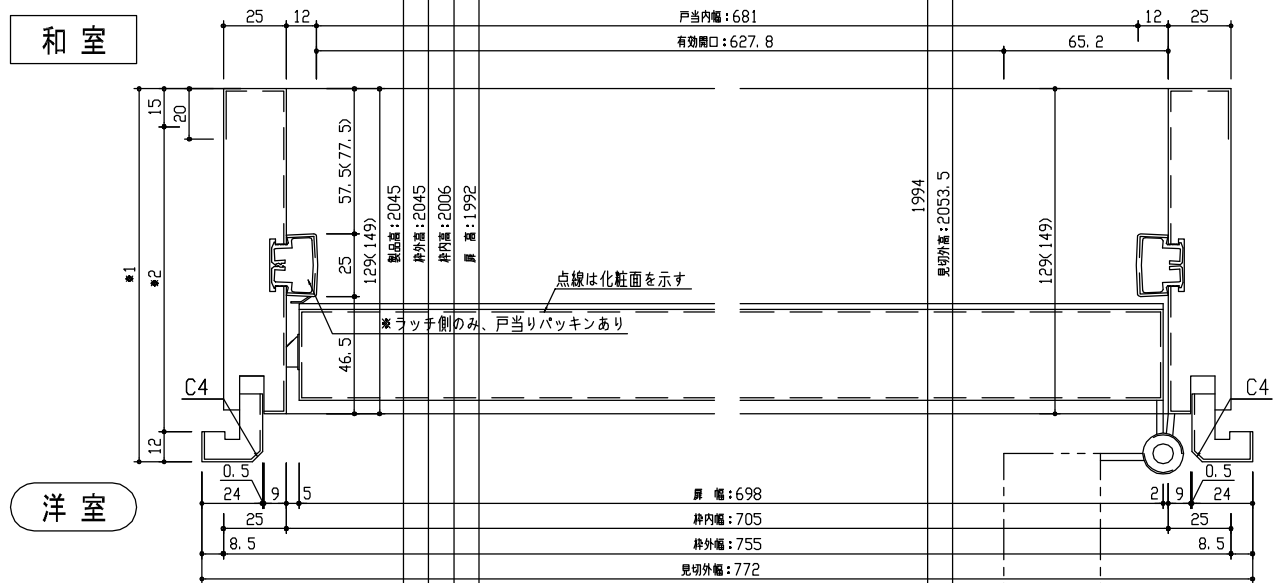

洋室

正面図

和室

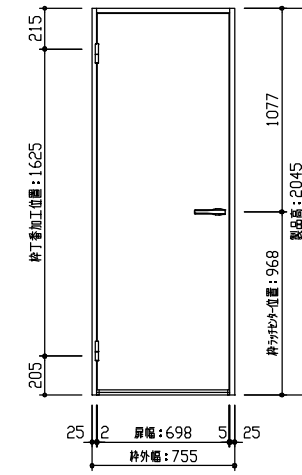

扉・枠 正面図

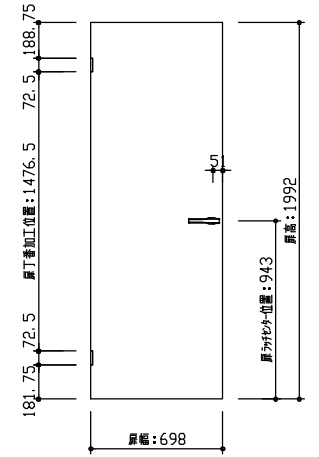

扉 正面図

洋室

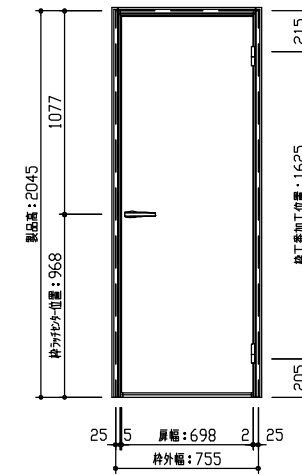

扉・枠 正面図

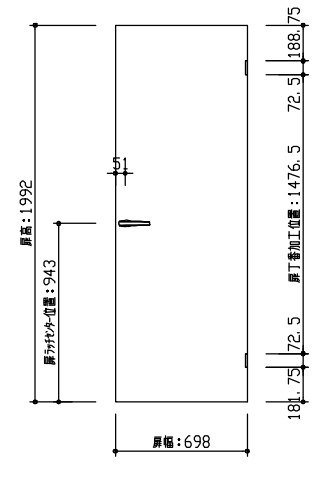

扉 正面図

型 式	hapia (ハピア) リビングドア 戸襖 片開き 00デザイン 見切枠B 755幅 2045高(扉高1992) 右開き	
仕 上 げ	扉 パネル: 洋室側: ポリサンドシート/オレフィンシート (THのみ) /和室側: 和風化粧シート	
	扉 採光部:	
	枠 : オレフィンシート	
把 手	85レバーハンドル 空錠 (Tシルバー)	
査 摺		
品 番	枠	VB2A(1-2)-14■■■(R-L)N
	扉	AB1A00-14■■■(R-L) (A-B-C-D)N
	把手	VB5K61-ZT (R-L) / VAA851-ZTF
	丁香	VA5AN-ZT (R-L)-2
	見切	VA4B●-2■■■
備 考		



第 1 版	No.	改 訂 履 歴	承認	確認	作成	縮 尺
制定日 2020.08.21	△					1 / 3
改訂日	△					1 / 40

名称	hapia (ハピア) リビングドア 戸襖	件名		頁 1 1
見積		部屋		
図名	三面図			
FILE	HA-TB-KA-00-B129-755-2045			